



DENVER®

DENVER WCM-5003

Wildkamera

Quick Start Guide

Überblick

- | | |
|------------------------|--------------------------|
| 1) Bodenfachabdeckung | 2) MicroSD-Kartenschlitz |
| 3) USB Anschluss | 4) TV Out Anschluss |
| 5) PIR | 6) Infrarot Blitz |
| 7) Linse | 8) GSM-Antenne |
| 9) 2" Farb LCD Display | |
| 10) Microfon | |
| 11) SIM-Kartenschlitz | |
| 12) Verschluss | |
| 13) An-/Aus-Schalter | |
| 14) Batteriefach | |
| 15) Fernbedienung | |

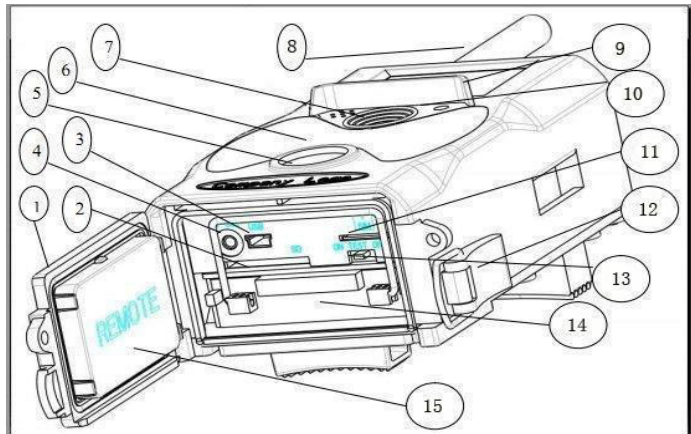

Die Kamera hat 3 Basiseinstellungen

1. OFF: der An-/Aus Schalter ist in der OFF Stellung
2. ON: der An-/Aus Schalter ist in der ON Stellung
3. TEST: der An-/Aus Schalter ist in der TEST Stellung

Von den 3 o.g. Einstellungen muss die OFF-Stellung gewählt werden

Zum Wechsel der SD Karte oder der Batterien und dem Transport der Kamera

A. Unter System Einstellungen gibt es 3 Möglichkeiten zur Auswahl

a. Camera

In dieser Einstellung werden nur Fotos gemacht

b. Video

In dieser Einstellung werden nur Videos gemacht

c. Camera & Video

In dieser Einstellung werden primär Fotos gemacht und dann Videos

B. Es gibt zwei Varianten Fotos oder Videos zu machen

a. Manuell durch Verwendung der Fernbedienung

Stellen Sie den Betriebsschalter auf die Position TEST und drücken Sie, während der Bildschirm ohne Menüanzeige ist, die Taste SHUTTER(OK) auf der Fernbedienung, um Fotos und Videos aufzunehmen.

b. Automatisch

An-/Aus Schalter auf ON stellen, LED blinkt 15 Sek., dann nimmt die Kamera Fotos oder Videos auf sobald der Bewegungsmelder eine Bewegung feststellt

C. Um Fotos oder Videos der Kamera anzuschauen, schalten Sie die Kamera aus, stellen Sie den Betriebsschalter auf die Position TEST und drücken Sie die rechte Pfeiltaste auf der Fernbedienung, um den Ansichtsmodus zu öffnen.

a. Fotos

Drücken Sie die Pfeiltasten Hoch oder Runter auf der Fernbedienung, um das vorhergehende oder nächste Foto anzuschauen.

b. Videos

Drücken Sie die linke Pfeiltaste auf der Fernbedienung, um die Videowiedergabe zu starten. Drücken Sie die linke Pfeiltaste erneut, um die

Wiedergabe zu beenden.

Hinweis: Drücken Sie OK, um zur Anzeige zurückzukehren.

D. Bitte beachten! In folgendem Fall handelt es sich nicht um einen Defekt mit Kamera:

Bei starkem Regen, Nebel und Nieselregen (im Dunkeln) entstehen meist nur weiße Fotos ohne Motiv

Zum Download der gesamten Bedienungsanleitung besuchen sie unsere website:

WWW.DENVER-ELECTRONICS.COM

E. Bildübertragung via 2G/GSM/MMS/GPRS



Vorbereitung

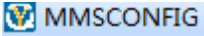

1. 2G/GSM Mobilfunkanbieter.
2. 2GB+ microSD-Karte formatieren.
3. Computer (Betriebssysteme Vista, Windows 7, Windows 8).
4. Eine SIM-Karte ohne PIN-Sperre
5. Die SIM-Karte muss in der Lage sein, Bilder via 2G/GSM/GPRS/MMS-Netzwerk zu übertragen.
6. 6V Stromversorgung (4 oder 8 AA Batterien, oder 6V Netzeingangsspannung).
7. MMSCONFIG-Programm auf CD.
8. Benutzer müssen die 2G MMS-Daten (APN + Konto + Passwort, MMSC + IP + PORT) beim Anbieter erfragen oder diese Daten auf der Webseite des Anbieters suchen.
9. 2G GPRS-Daten für SMTP-Einstellung vom Anbieter (APN + Konto + Passwort).
10. Server-Daten für die Absender-E-Mail (Server + Port + E-Mail + Passwort).

MMS-Einstellungen

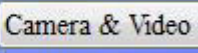
1. Installieren Sie die microSD-Karte und die SIM in der Kamera, legen Sie die Batterien ein, schrauben Sie die Antenne an, schalten Sie den Prüfmodus der Kamera ein und überprüfen Sie dann, ob auf dem Bildschirm der Kamera der Signalbalken und „SIM“ angezeigt werden. Schließen Sie die Kamera dann mit dem mitgelieferten USB-Kabel an den PC an und legen Sie die CD in den Computer ein. Starten Sie die CD und doppelklicken Sie dann .

2. Wählen Sie unter  die Option   oder

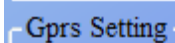
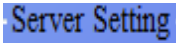

 . Öffnen Sie die Tabelle  und wählen Sie

3.  und  eintragen

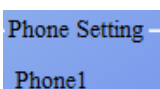
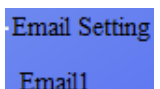
4. Geben Sie die Daten für  und/oder  ein

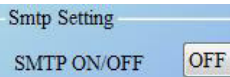
5. Öffnen Sie  und wählen Sie 

6. Klicken Sie die Taste  und speichern Sie die Daten als  auf der microSD-Karte.

7. Trennen Sie das USB-Kabel von der Kamera.

8. Öffnen Sie im Kamera-Menü die Option  und überprüfen Sie, ob die untergeordneten Einstellungen

den oberen Einstellungen entsprechen.

9. Schalten Sie die Kamera ein.

GPRS-Einstellungen

1. Installieren Sie die microSD-Karte und die SIM in der Kamera, legen Sie die Batterien ein, schrauben Sie die Antenne an, schalten Sie den Prüfmodus der Kamera ein und überprüfen Sie dann, ob auf dem Bildschirm der Kamera der Signalbalken und „SIM“ angezeigt werden. Schließen Sie die Kamera dann mit dem mitgelieferten USB-Kabel an den PC an.

Legen Sie die CD in den Computer ein. Starten Sie die CD und doppelklicken Sie dann  **MMSCONFIG** .

2. Wählen Sie **Mode** **Camera** oder **Mode** **Camera & Video** ; öffnen Sie die Tabelle

SMTP und wählen Sie **SMTP MODE** **Manual** .

3. Tragen Sie alle Daten für

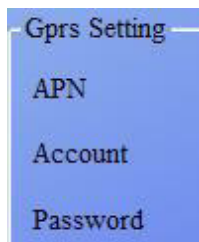

ein

4. Geben Sie die Daten der Absender-E-Mail unter

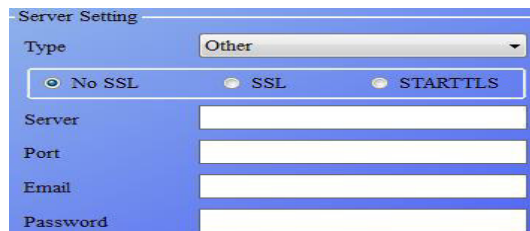

und

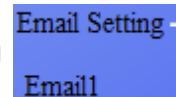

ein

5. Öffnen Sie die Tabelle **MMS** und wählen Sie

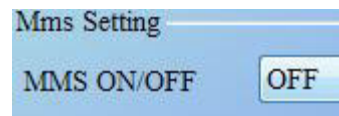

6. Klicken Sie die Taste **Save** und speichern Sie die Daten als **Parameter.dat** auf der microSD-Karte.

7. Trennen Sie das USB-Kabel von der Kamera.

8. Öffnen Sie im Kamera-Menü die Option

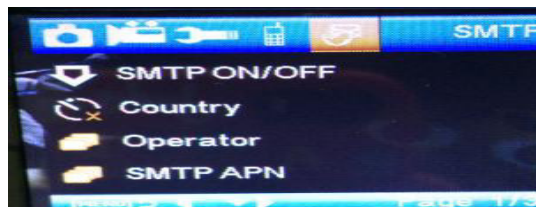

und überprüfen Sie, ob die

untergeordneten Einstellungen den oberen Einstellungen entsprechen.

9. Schalten Sie die Kamera ein.

F. SMS-Befehlsliste

MMS/SMTP muss „aktiviert“ sein, bevor diese SMS-Befehle umgesetzt werden können

1. *500* Bildaufnahme

(verfügbar im MMS- und SMTP-Modus)

Bei Erhalt des *500*-Befehls sendet die SIM in der Kamera Capture (Aufnahme)

2. *505* Bildaufnahme und Übertragung an das Handy, das die SMS verschickt

Bei Empfang des *505*-Befehls sendet die SIM in der Kamera Start capturing.. (Aufnahme starten...) und überträgt das Bild an die verbundene Handy-ID oder sendet eine E-Mail, egal ob der MMS- oder SMTP-Modus aktiviert ist.

Die SIM überträgt jedoch nur im MMS-Modus der Kamera Bilder via MMS an das Handy, das die SMS verschickt.

3. *520* Anzahl der Bilder und Batteriestatus anzeigen

(verfügbar im MMS- und SMTP-Modus)

Bei Empfang des *520*-Befehls sendet die SIM Total Jpg: Free Space: Battery Level: (Gesamtanzahl Jpg: Verfügbarer Speicherplatz:

Batteriestatus:

4. *530* Sensor einschalten

(verfügbar im MMS- und SMTP-Modus)

Bei Empfang des *530*-Befehls sendet die SIM Start OK (Starten)

5. *531* Sensor in Standby-Modus

(verfügbar im MMS- und SMTP-Modus)

Bei Empfang des *531*-Befehls sendet die SIM Stop OK (Beenden)

ALLE RECHTE VORBEHALTEN, URHEBERRECHTE DENVER ELECTRONICS A/S

DENVER®

www.denver-electronics.com



Elektrische und elektronische Geräte sowie Batterien enthalten Materialien, Komponenten und Substanzen, welche für Sie und Ihre Umwelt schädlich sein können, sofern die Abfallmaterialien (entsorgte elektrische und elektronische Altgeräte sowie Batterien) nicht korrekt gehandhabt werden.

Elektrische und elektronische Geräte sowie Batterien sind mit der durchgestrichenen Mülltonne, wie unten abgebildet, kenntlich gemacht. Dieses Symbol bedeutet, dass elektrische und elektronische Altgeräte sowie Batterien nicht mit dem Hausmüll entsorgt werden dürfen, sie müssen separat entsorgt werden.

Als Endverbraucher ist es notwendig, dass Sie Ihre erschöpften Batterien bei den entsprechenden Sammelstellen abgeben. Auf diese Weise stellen Sie sicher, dass die Batterien entsprechend der Gesetzgebung recycelt werden und keine Umweltschäden anrichten.

Städte und Gemeinden haben Sammelstellen eingerichtet, an denen elektrische und elektronische Altgeräte sowie Batterien kostenfrei zum Recycling abgegeben werden können, alternativ erfolgt auch Abholung. Weitere Informationen erhalten Sie bei der Umweltbehörde Ihrer Gemeinde.

Importeur:

DENVER ELECTRONICS A/S

Stavneagervej 22

DK-8250 Egaa

Dänemark

www.facebook.com/denverelectronics