

DVR4LCD

DIGITAL 4-CHANNEL LCD H.264 RECORDER + ETHERNET + USB

DIGITALE 4-KANAALS H.264 RECORDER - LCD-SCHERM + ETHERNET + USB

ENREGISTREUR NUMÉRIQUE H.264 À 4 CANAUX - AFFICHEUR LCD + ETHERNET + USB

VIDEOGRABADORA DIGITAL H.264 DE 4 CANALES - PANTALLA LCD + ETHERNET + USB

DIGITALER 4-KANAL H.264 RECORDER - LCD-DISPLAY + ETHERNET + USB



QUICK INSTALLATION GUIDE	4
BEKNOPTE INSTALLATIEHANDLEIDING	10
GUIDE D'INSTALLATION RAPIDE	16
GUÍA RÁPIDA	22
SCHNELLEINSTIEG	28

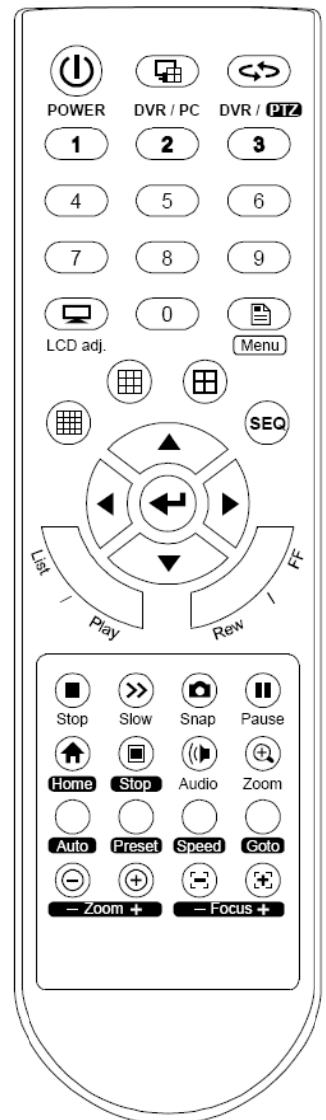
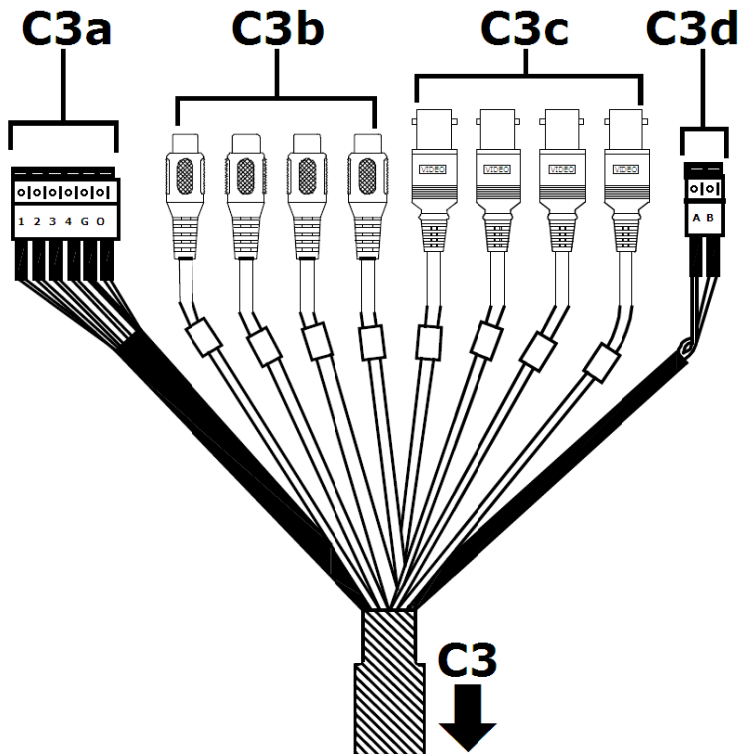
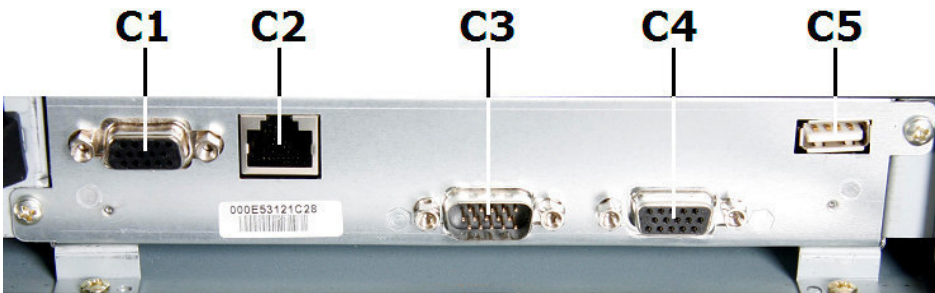
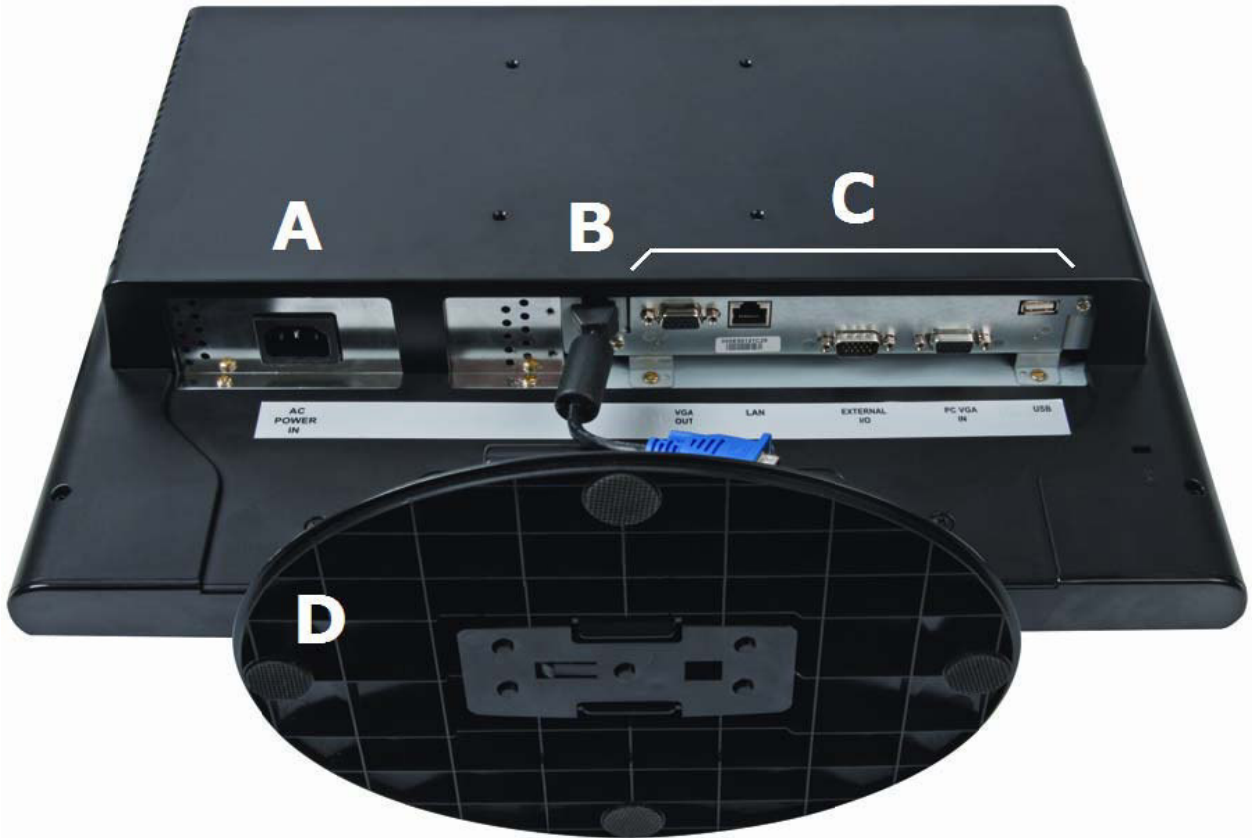

HDD installation – Installatie harde schijf – Installation disque dur –
 Instalación disco duro – Installation Festplatte

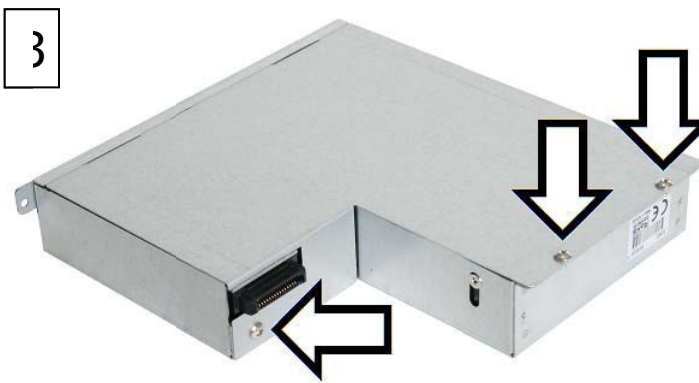
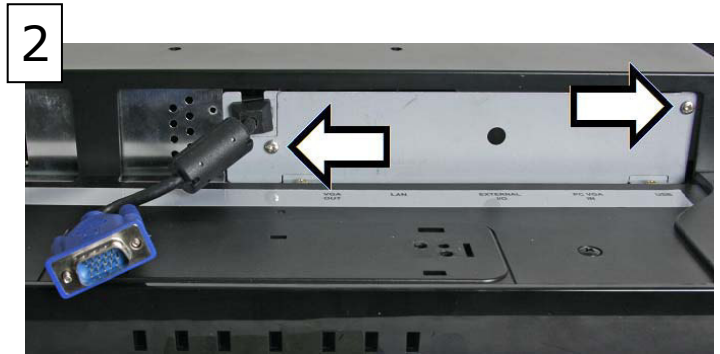

A	B
power supply	data bus (SATA)
voeding	databus (SATA)
alimentation	bus de données (SATA)
alimentación	bus de datos (SATA)
Stromversorgung	Datenbus (SATA)



*HDD not included - *Harde schijf niet meegeleverd - *Disque dur non inclus - *Disco duro no incluido - *Festplatte nicht mitgeliefert

Quick installation guide

1. Introduction

To all residents of the European Union

Important environmental information about this product



This symbol on the device or the package indicates that disposal of the device after its lifecycle could harm the environment. Do not dispose of the unit (or batteries) as unsorted municipal waste; it should be taken to a specialized company for recycling. This device should be returned to your distributor or to a local recycling service. Respect the local environmental rules.

If in doubt, contact your local waste disposal authorities.

Thank you for choosing Velleman! Please read the manual thoroughly before bringing this device into service. If the device was damaged in transit, do not install or use it and contact your dealer.

NOTICE:

This document is a **Quick installation guide**. For more details, refer to the full user manual which can be found on the included CD-ROM.

Package content:

- 1x 19" LCD
- 1x DVR module
- 1x DVR I/O cable
- 1x power cable
- 1x CD-ROM containing the full user manual

2. Safety Instructions

	Keep the device away from children and unauthorised users.
	Risk of electroshock when opening the cover. Touching live wires can cause life-threatening electroshocks.
	Always disconnect mains power when the device is not in use or when servicing or maintenance activities are performed. Handle the power cord by the plug only.

3. General Guidelines

Refer to the **Velleman® Service and Quality Warranty** on the last pages of this manual.

	Indoor use only Keep this device away from rain, moisture, splashing and dripping liquids.
	Keep this device away from dust.
	Keep this device away from extreme heat. Make sure the ventilation openings are clear at all times. For sufficient air circulation, leave at least 1" (±2.5 cm) in front of the openings.
	Protect this device from shocks and abuse. Avoid brute force when operating the device.

- Familiarise yourself with the functions of the device before actually using it.
- All modifications of the device are forbidden for safety reasons.
- Only use the device for its intended purpose. Using the device in an unauthorised way will void the warranty.
- Damage caused by disregard of certain guidelines in this manual is not covered by the warranty and the dealer will not accept responsibility for any ensuing defects or problems.
- **Do not** use this product to violate privacy laws or perform other illegal activities.

4. Features



- 19" true colour A grade LCD screen
- easy and modular installation design
- switchable between DVR and PC display via IR remote control
- H.264 video compression technology
 - highly improves video quality for live viewing and recording
 - recording file size is minimized for longest recording time
 - lower bit rate required for fastest network transfer
- multi-tasking: allows live display, recording, playback, and backup at the same time
- backup function: supports USB 2.0 flash drive backup and network backup
- intelligent motion trigger recording
 - advanced motion detection
 - scheduled motion detection recording (with 1 adjustable parameter)
 - quick search function
- A/V support: supports 4 audio inputs for sound recording (audio output through built-in speaker)
- multi-language OSD: English, French, Dutch, German, Italian, Portuguese, Spanish, Czech, Hungarian and Greek
- full user manual: English
- supports SATA HDD
- supports daylight-saving function
- supports TCP/IP, PPPoE, DHCP and DDNS network connection
- supports manual / timer / motion / alarm / network recording functions
- system auto recovery after power reconnected
- hard disks in option: 500GB (HD500GB/S) or 750GB (HD750GB/S) (not included)

5. Overview





















Refer to the illustrations on page **2** of this manual.

DVR4LCD							
A	AC POWER connect to a 230VAC/50Hz mains outlet						
B	VGA input connect to the DVR module [C1]						
C	DVR MODULE contains the DVR functionality and storage HDD (not incl.)						
C1	VGA OUT connect this output to the VGA input [B]						
C2	LAN connect to the network (RJ45)						
C3	EXTERNAL I/O connect the included DVR I/O cable with this port						
C3a	External alarm: connect up to 4 alarm inputs between terminal 1~4 and ground. When an alarm is triggered, recording will start and a buzzer will sound. <table border="1" style="margin-left: 40px;"> <tr> <td>1~4</td> <td>alarm input (=channel 1 to 4)</td> </tr> <tr> <td>G</td> <td>ground</td> </tr> <tr> <td>0</td> <td>alarm output</td> </tr> </table>	1~4	alarm input (=channel 1 to 4)	G	ground	0	alarm output
1~4	alarm input (=channel 1 to 4)						
G	ground						
0	alarm output						
C3b	audio inputs: connect up to 4 audio sources – the channel number is indicated on the cable (A1 ... A4)						
C3c	video inputs: connect up to 4 video sources – the channel number is indicated on the cable (V1 ... V4)						
C3d	RS485 connector						
C4	VGA IN Connect to a PC (not incl.) to use the DVR4LCD as a standard PC monitor. Use the remote control to switch between DVR and PC display.						
C5	USB for quick back-up or firmware upgrade, connect a compatible USB device (FAT32 formatted, not incl.)						
D	stand						

Remote control

	POWER	Press to power on the monitor. Short press to go into power saving mode. Long press to switch off the monitor. The system will prompt to stop recording and confirm power-off.
	DVR/PC	Switch between DVR display and PC (when connected).

DVR4LCD

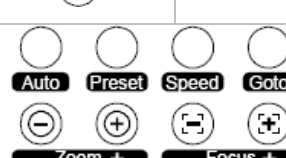
	DVR/PTZ	not applicable
	NUM KEYS	Select channel or enter DVR password.
	LCD adj.	Enter LCD menu to adjust the monitors' settings. Note: this is also the only way to adjust the audio level.
	Menu	Enter (or exit) the DVR set-up menu
	No functionality	
	display mode	Press  to display video input in full screen mode. Press again to scroll through the video inputs. Press  to return to simultaneous display of the 4 input channels.
	arrow keys	move through the menus and change selected settings
	return	enter sub-menu or confirm setting
	list	Display list of recorded files. Select from RECORD – MOTION – ALARM – TIMER – FULL
	play	press to play-back a recorded file
	rewind	fast rewind the shown video
	fast forward	fast forward the shown video
	stop	stop play-back
	slow	play-back a recording at a slow speed
	snap	take a snapshot and save it to the USB device (not incl.)
	pause	press to pause the shown video
	No functionality	
	audio	press to select the desired audio channel
	zoom	Press to enlarge image. Not applicable when display mode is set to "default".
	No functionality (PTZ controls)	

6. Hardware setup

Installing the Hard Disk Drive (HDD)

Refer to the illustrations on page 3 of this manual.

- Obtain a suitable HDD (not included), type SATA (Serial Advanced Technology Attachment).
- **Make sure** to unplug the device from the mains before servicing and **do not** touch any electronic circuitry to avoid electrostatic discharge.
- Place the device with the LCD facing down on a flat steady surface. **Be careful** not to damage the LCD.
- **[1]** Lift the plastic cover at the interconnection between the screen and the stand and release the 4 screws (see arrows). Remove the whole stand.
- **[2]** Remove the blank plate by releasing the two screws (see arrows).
- **[3]** Place DVR module as indicated and release the 3 screws (see arrows). Open the top cover by sliding it towards the back of the module.
- **[4a&b]** Locate the power supply cable **[A]** and data bus **[B]** and connect them to the applicable connectors of a hard disk drive (not included).
- **[5]** Insert the HDD into the DVR module and secure it with at least 2 screws (see arrows).
- Slide the top cover back on the DVR module and secure it with the 3 screws (see **[3]**).
- **[6]** Gently slide the DVR module into the monitor as indicated (**[C1]** must be next to **[B]**). Do not force. Secure with two screws (see arrows).

Connecting the video monitor

- Connect the VGA input of the monitor **[B]** with the VGA output of the DVR module **[C1]**.

Connecting a camera

- Obtain up to four suitable cameras (not included). Each camera needs its own power supply.
- Connect the video output of the camera to either video input at the back of the DVR. The number on the cable represents the channel number. Video channel 1 = V1, Video channel 2 = V2 ... Connector type is BNC.

Connecting audio

- The **DVR** supports four audio inputs. To avoid confusion, make sure to connect the audio of video channel 1 (V1) with audio channel 1 (A1), audio of V2 with A2 and so on.

Connecting Local Area Network (LAN)

- Connect the DVR to a local network by plugging a network cable into the LAN port at the back of the DVR. Connector type is 8P8C (RJ45). Setup is done through the OSD.

Connecting the power supply

- Plug the included power cable into the AC power input connector **[A]** and the other end into a suitable mains outlet.
- Consider using an Uninterruptable Power Supply (UPS, not incl.) to guarantee security monitoring during a (local) power cut.

7. Preliminary settings

- Make sure the connected cameras are on and press the POWER button on the remote control to switch on the DVR. It takes about 10 to 15 seconds to start up.

Setting date and time

- Before using the DVR the time and date should be set to get a valid time stamp.
- Press the MENU button and enter the password to go into the menu list.
Note: default admin password is "0000" (4 times zero).
- Use the ▲▶▼◀ buttons to move to the DATE menu item. Select it to set date, time and daylight savings option.
Note: once recording started, do not change date or time as this will clear all recorded files!!!

Password setting

- Press the MENU button and enter the password to go into the menu list.
- Select the ADVANCED menu item.
- Go to SYSTEM INFO. Select PASSWORD and press the ◀ button to set the password with the numeric keys.
Note: default admin password is "0000" (4 times zero).

8. Operation









Display

The following image shows the screen layout.







a	system date and time
b	general system status
c	available HDD capacity
d	channel status

DVR4LCD





general system status		channel status	
	control panel locked/unlocked		recording
	HDD overwrite		motion detected
	Zoom mode / actual size		alarm status
	live audio channel enabled / disabled x=audio channel 1~4		timed recording
		CHx	x=channel number

Note that actual screen icons might differ slightly from the ones shown above.



Recording

- Check whether the camera(s) is (are) properly connected and a HDD is present inside the device.
- Note:** the device will overwrite the oldest 8GB of data.
- Default the recording icon () is shown.
- In case the motion or alarm detection is activated and a motion or alarm is detected, the motion () resp. alarm () icon is shown.
- When timed recording is enabled, the timed recording icon () is showed and the timed recording LED is on.

Play-back

- Press the PLAY button on the control panel.
- Note:** play-back needs at least 8192 recorded images to work properly (e.g. with IPS=30, the recording must be at least 273 seconds long).
- The fast forward (**FF**) and fast rewind (**Rew**) buttons will increase resp. decrease the play-back speed. Repeatedly pressing the button will increase/decrease speed to 4x, 8x 16x or 32x (max.).
- Press the pause button () to temporary suspend video play-back.
- Press the stop button () to return to live monitoring.
- Press the SLOW button () once to set play-back speed to 1/4th and twice for 1/8th.
- Press the audio button () multiple times to select the desired audio channel.



Search

- There are two ways to search recorded files: by list or by time.
- To search by list, press the LIST button. An overview of the recorded file types (RECORD – MOTION – ALARM – TIMER - FULL) is shown. Select the desired list and press  to start play-back.
- To search by time press the MENU button and navigate to "ADVANCE" - "EVENT LOG". Go to "QUICK SEARCH" and press . Search for any event that happened at a specific time.

Power down

- Press the POWER button on the remote control once to switch off the LCD. The DVR remains operational and keeps recording.
- Press the POWER button on the remote control 2 times and enter the administrator password and confirm the power down request to shut the DVR completely.

Firmware/OSD upgrade

- This is done using a USB flash drive (not included).
- Format the USB memory device to FAT32 format.
- Get the update file from the distributor and copy it to the USB device. **Do not** rename the file.
- Insert the USB device into the USB port and wait until it is detected.
- Go to MENU, ADVANCE, SYSTEM INFO.
- Select UPGRADE, START and press .
- Select YES and press  to confirm. **Do not** switch off the DVR until the upgrade is finished.

9. Technical specifications

video system	PAL	
video compression	H.264 (CIF)	
LCD panel	size	18.95" (48cm)
	resolution	1440 x 900 pixels
	aspect ratio	16:10
	contrast ratio	1000:1
	response time	5ms
video input	4 channels, composite video signal 1Vpp / 75 ohms BNC	
maximum recording rate (PAL)	CIF	352 x 288 pixels with 100 IPS (PAL)
	frame	720 x 576 pixels with 25 IPS (PAL)
image quality setting	best - high - normal - basic	
hard disk storage	built-in SATA type, support 1x HDD, support HDD capacity over 1TB (HDD not incl)	
recording mode	manual / timer / motion / alarm / network controlled	
refresh rate	100 IPS for PAL	
audio I/O	4x audio in, audio out via built-in speaker	
motion detection area	16 x 12 grids per channel	
motion detection sensitivity	1 parameter with 4 sensitivity levels (high, normal, low, off)	
pre-alarm recording	8MB	
backup device	USB 2.0 flash drive / network (for backup and firmware updates)	
web transmitting / compression format	H.264	
Ethernet	10/100 Base-T, supports network control and LiveView via Ethernet	
web interface	supports licensed software AP, Mozilla firefox and IE browser, QuickTime player (20 simultaneous user accesses)	
network connection	supports TCP/IP, PPPoE, DHCP and DDNS function	
IR remote control	yes (incl.)	
PTZ control	yes (via RS-485)	
alarm I/O	4 inputs / 1 output	
digital zoom	powerful scaling and zooming engine	
key lock	yes	
video loss detection	yes	
camera title	up to 6 characters	
video adjustments	hue / colour / contrast / brightness	
date display format	YY/MM/DD, DD/MM/YY, MM/DD/YY, and off	
power source	230VAC/50Hz	
power consumption	22W	
system recovery	system auto recovery after power reconnected	
dimensions	443 x 379.2 x 195.2mm	

Use this device with original accessories only. Velleman nv cannot be held responsible in the event of damage or injury resulted from (incorrect) use of this device. For more info concerning this product, please visit our website www.velleman.eu. The information in this manual is subject to change without prior notice.

© COPYRIGHT NOTICE

The copyright to this manual is owned by Velleman nv. All worldwide rights reserved.

No part of this manual or may be copied, reproduced, translated or reduced to any electronic medium or otherwise without the prior written consent of the copyright holder.

Beknopte installatiehandleiding

1. Inleiding

Aan alle ingezetenen van de Europese Unie

Belangrijke milieu-informatie betreffende dit product



Dit symbool op het toestel of de verpakking geeft aan dat, als het na zijn levenscyclus wordt weggeworpen, dit toestel schade kan toebrengen aan het milieu. Gooi dit toestel (en eventuele batterijen) niet bij het gewone huishoudelijke afval; het moet bij een gespecialiseerd bedrijf terecht komen voor recyclage. U moet dit toestel naar uw verdeler of naar een lokaal recyclagepunt brengen. Respecteer de plaatselijke milieuwetgeving.

Hebt u vragen, contacteer dan de plaatselijke autoriteiten betreffende de verwijdering.

Dank u voor uw aankoop! Lees deze handleiding grondig voor u het toestel in gebruik neemt. Werd het toestel beschadigd tijdens het transport, installeer het dan niet en raadpleeg uw dealer.

OPMERKING:

Dit document is een **beknopte installatiehandleiding**. Raadpleeg de volledige handleiding op de cd-rom voor meer informatie (enkel beschikbaar in het Engels, Frans, Duits en Spaans).

Inhoud:

- 1x 19" lcd-scherm
- 1x DVR-module
- 1x DVR I/O-kabel
- 1x spanningskabel
- 1x cd-rom met volledige handleiding

2. Veiligheidsinstructies

	Houd buiten het bereik van kinderen en onbevoegden.
	Elektrocutiegevaar bij het openen van het toestel. Raak geen kabels aan die onder stroom staan om dodelijke elektroshocks te vermijden.
	Trek de stekker uit het stopcontact (trek niet aan de kabel!) voordat u het toestel reinigt en als u het niet gebruikt.

3. Algemene richtlijnen

Raadpleeg de **Velleman® service- en kwaliteitsgarantie** achteraan de handleiding.

	Enkel voor gebruik binnenshuis. Bescherm dit toestel tegen regen, vochtigheid en opspattende vloeistoffen.
	Bescherm tegen stof.
	Bescherm tegen extreme hitte. Zorg dat de verluchttingsopeningen niet verstopt geraken. Voorzie een ruimte van minstens 2,5 cm tussen het toestel en elk ander object.
	Bescherm tegen schokken en vermijd brute kracht tijdens de bediening.

- Leer eerst de functies van het toestel kennen voor u het gaat gebruiken.
- Om veiligheidsredenen mag u geen wijzigingen aanbrengen.
- Gebruik het toestel enkel waarvoor het gemaakt is. Bij onoordeelkundig gebruik vervalt de garantie.
- De garantie geldt niet voor schade door het negeren van bepaalde richtlijnen in deze handleiding en uw dealer zal de verantwoordelijkheid afwijzen voor defecten of problemen die hier rechtstreeks verband mee houden.
- Leef bij gebruik van dit toestel de wetgeving betreffende de privacy na.

4. Eigenschappen





- 19" True Colour grade A lcd-scherm
- gemakkelijk te installeren dankzij modulair design
- schakeling tussen DVR- en pc-weergave via de afstandsbediening
- videocompressie H.264
 - verbeterde videokwaliteit voor monitoring en opnames
 - langere opnameduur dankzij een verminderde bestandgrootte
 - sneller transfer via network met lagere bitsnelheid
- multitasking: simultane liveweergave, opname, playback en back-up
- back-upfunctie: ondersteunt back-up via USB 2.0 flash drive en via het netwerk
- opname door bewegingswaarneming
 - geavanceerde opname door bewegingswaarneming
 - opname door bewegingswaarneming met geprogrammeerde starttijd (1 instelbare parameter)
 - snelzoekfunctie
- audio/video: opname met geluid langs 4 audio-ingangen (audio-uitgang via ingebouwde luidspreker)
- meertalige OSD: Engels, Frans, Nederlands, Duits, Italiaans, Portugees, Spaans, Tsjechisch, Hongaars en Grieks
- uitgebreide handleiding: Engels
- ondersteunt SATA harde schijven
- overschakeling naar zomer- of wintertijd
- ondersteunt TCP/IP, PPPoE, DHCP en DDNS netwerkaansluiting
- opnamemodi: manueel / timer / beweging / alarm / via netwerk
- automatisch herstel van het systeem nadat de voeding opnieuw is aangesloten
- harde schijven in optie: 500 GB (HD500GB/S) of 750 GB (HD750GB/S) (niet meegeleverd)

5. Omschrijving





















Raadpleeg de figuren op pagina 2 van deze handleiding.

DVR4LCD								
A	AC POWER IN	sluit aan op een voedingsbron van 230 VAC/50 Hz						
B	VGA-ingang	sluit aan op een DVR-module [C1]						
C	DVR-module	eigenlijke DVR met harde schijf (niet meegeleverd)						
	C1	VGA OUT sluit aan op de VGA-ingang [B]						
	C2	LAN sluit aan op het netwerk (RJ45)						
	C3	EXTERNAL I/O sluit aan op de meegeleverde DVR I/O-kabel						
	C3a	extern alarm: aanvaardt tot 4 alarmingangen tussen terminal 1~4 en aarding; bij alarm start de opname en luidt een zoemtoon						
		<table border="1" style="margin-left: 40px;"> <tr> <td>1~4</td> <td>alarmingang (=kanaal 1 tot 4)</td> </tr> <tr> <td>G</td> <td>aarding</td> </tr> <tr> <td>0</td> <td>alarmuitgang</td> </tr> </table>	1~4	alarmingang (=kanaal 1 tot 4)	G	aarding	0	alarmuitgang
1~4	alarmingang (=kanaal 1 tot 4)							
G	aarding							
0	alarmuitgang							
	C3b	audio-ingangen: aanvaardt tot 4 audiobronnen – het kanaalnummer staat op de kabel aangeduid (A1 ... A4)						
	C3c	video-ingangen: aanvaardt tot 4 videobronnen – het kanaalnummer staat op de kabel aangeduid (V1 ... V4)						
	C3d	RS485-stekker						
	C4	PC VGA IN sluit aan op een pc om de DVR4LCD te gebruiken als een standaard monitor – schakel tussen DVR- en pc-weergave met de afstandsbediening						
	C5	USB sluit aan op een compatibel USB-toestel (FAT32, niet meegeleverd) voor back-up of upgrade van de firmware						
D	statief							

afstandsbediening

	POWER	druk om de monitor in te schakelen druk kort om de monitor in stand-by te plaatsen druk lang om de monitor uit te schakelen (het systeem stelt voor om de opname te stoppen en de uitschakeling te bevestigen)
	DVR/PC	druk om te schakelen tussen DVR- en pc-weergave
	DVR/PTZ	niet van toepassing
	cijfertoetsen	kanaalselectie of invoer van het paswoord

DVR4LCD

	LCD adj.	weergave van het menu voor de monitorinstellingen Opmerking: het volume wordt ook via dit menu geregeld
	Menu	weergave van het instelmenu voor de DVR
	niet van toepassing	
	weergave	druk op  om de beelden op het volledige scherm weer te geven en om het kanaal te selecteren – druk op  gelijktijdig de 4 kanalen op het scherm weer te geven
	pijljestoetsen	menunavigatie
	return	menuweergave of bevestiging
	lijstweergave	weergave van alle opnamebestanden (selecteer uit RECORD – MOTION – ALARM – TIMER – FULL)
	afspelen	druk om een opnamebestand af te spelen
	terugspoelen	druk om de beelden terug te spoelen
	doorspoelen	druk om de beelden door te spoelen
	stop	druk om de beelden te stoppen
	traag afspelen	druk om de beelden traag af te spelen
	snapshot	snapshot en bewaren in een USB-toestel
	pauze	druk om de beelden te pauzeren
	niet van toepassing	
	audio	druk om het audiokanaal te selecteren
	zoom	druk om de beelden uit te vergroten (niet van toepassing bij een standaard instelling)
 	niet van toepassing	

6. Installatie van de hardware

Installatie van de harde schijf (HDD)

Raadpleeg de figuren op pagina 2 van deze handleiding.

- Deze DVR is geschikt voor gebruik met een compatibele HDD (niet meegeleverd), type SATA (Serial Advanced Technology Attachment).
- Ontkoppel eerst de DVR van het lichtnet. Raak het elektronische circuit niet aan om elektrocutie te vermijden.
- Draai de DVR om en plaats hem voorzichtig op een stabiel oppervlak. Zorg ervoor dat u het lcd-scherm niet beschadigt.
- **[1]** Verwijder het dekseltje dat het scharnier tussen scherm en statief bedekt. Draai de 4 schroeven los (zie pijltjes) en verwijder het statief.
- **[2]** Draai de 2 schroeven los en verwijder het blanke dekplaatje.
- **[3]** Draai de 3 schroeven los (zie pijltjes) en open de DVR-module.
- **[4a & b]** Sluit de voedingskabel **[A]** en de databus **[B]** aan de harde schijf (niet meegeleverd).
- **[5]** Plaats de harde schijf nu in de module en maak vast met minstens 2 schroeven (zie pijltjes).
- Sluit de DVR-module (zie **[3]**).
- **[6]** Schuif de DVR-module nu voorzichtig in de monitor zoals afgebeeld (**[C1]** naast **[B]**) en bevestig met 2 schroeven (zie pijltjes).

Aansluiting van een videomonitor

- Sluit de VGA-ingang van de monitor **[B]** aan de VGA-uitgang van de DVR-module **[C1]**.

Aansluiting van een camera

- Deze DVR is geschikt voor gebruik met 4 compatibele camera's (niet meegeleverd). Elke aangesloten camera heeft een eigen voeding nodig.
- Sluit de video-uitgang van de camera aan de BNC video-ingang achteraan de DVR. Het nummer naast de aansluiting duidt op het kanaalnummer. Videokanaal 1 = V1, videokanaal 2 = V2 ...

Audioaansluiting

- De DVR is uitgerust met 4 audio-ingangen. Om verwarring te vermijden, sluit u het audiosignaal van videokanaal 1 (V1) best aan audiokanaal 1 (A1), het audiosignaal van V2 aan A2, enz.

Aansluiting aan een LAN-netwerk

- Sluit de DVR via een netwerkkabel aan een LAN-netwerk. Gebruik hiervoor een stekker van het type 8P8C (RJ45). De instellingen gebeuren via het instelmenu.

Aansluiting van de voeding

- Sluit de meegeleverde voedingskabel aan de AC-ingang **[A]**. Sluit vervolgens aan het lichtnet.
- Het gebruik van een Uninterruptable Power Supply (UPS, niet meegeleverd) is aan te raden om uitschakeling van het systeem tijdens een stroomonderbreking te vermijden.

7. Basisinstellingen

- Schakel de aangesloten camera's en de DVR (via POWER op de afstandsbediening) in. De opstarttijd duurt 10 à 15 seconden.

Instellen van het uur en de datum

- Stel voor het eerste gebruik de datum en het uur in.
- Druk op MENU en geef het paswoord in om het menu weer te geven.
 - Opmerking:** Het standaard paswoord is **0000** (4x nul).
- Verplaats met de ▲▶▼◀-toetsen de cursor naar het submenu DATE.
 - Opmerking:** Het is aan te raden de ingestelde datum en het uur niet meer te wijzigen eens een opname is gestart om de opnames niet te wissen!

Instellen van een paswoord

- Druk op MENU en geef het paswoord in om het menu weer te geven.
- Selecteer het submenu ADVANCED.
- Ga naar SYSTEM INFO. Selecteer PASSWORD en druk op ◀. Stel het nieuwe paswoord in met de cijfertoetsen.
 - Opmerking:** Het standaard paswoord is **0000** (4x nul).

8. Gebruik

Display

De figuur hieronder geeft de displaylay-out weer.



a	datum en uur
b	algemene status
c	beschikbare ruimte
d	kanaalstatus





algemene status		kanaalstatus	
	vergrendelen/ontgrendelen toetsen		opname
	overschrijven HDD		beweging waargenomen
	in-/uitzoomen		alarmstatus
	in-/uitschakelen liveaudio x = audiokanaal 1~4		geprogrammeerde opname
		CHx	x=kanaalnummer

De iconen kunnen verschillen met de iconen op uw scherm.

Opname

- Sluit de camera('s) en de HDD correct aan de DVR.





Opmerking: De DVR overschrijft 8 GB van de oudste gegevens.

- De icoon  verschijnt op de display.
- Bij een beweging- of alarmwaarneming (functie is ingeschakeld) wordt de bewegingsicoon  respectievelijk alarmicoon  weergegeven.
- Bij een geprogrammeerde opname verschijnt de icoon  en licht de opnameled op.



Weergave

- Druk op PLAY om de opname terug te spelen.

Opmerking: Het bestand moet minstens 8192 beelden bevatten (bv. ips = 30, de opname moet minstens 273 seconden lang zijn).

- Druk op **FF** om de opname verder te spoelen of op **Rew** om de opname terug te spoelen. Druk meermaals op de toets om de spoelsnelheid aan te passen: 4x, 8x 16x of 32x (max.).
- Druk op  om de opname te pauzeren.
- Druk op  om naar de liveweergave terug te keren.
- Druk eenmaal op SLOW () om de opname aan 1/4 afspeelsnelheid af te spelen, of druk tweemaal om de opname aan 1/8 afspeelsnelheid af te spelen.
- Selecteer het gewenste audiokanaal met .



Zoekfunctie

- Er zijn twee zoekfuncties beschikbaar: volgens lijst of volgens tijdstip van de opname.
- Zoekfunctie volgens lijst: Druk op LIST om een lijst met alle opnametypes weer te geven (RECORD - MOTION - ALARM - TIMER - FULL). Selecteer de gewenste lijst en druk op  om het bestand af te spelen.
- Zoekfunctie volgens tijdstip: Druk op MENU en ga naar "ADVANCE" - "EVENT LOG". Open QUICK SEARCH en druk op . Zoek nu het bestand op het gewenste tijdstip.

Uitschakeling

- Druk eenmaal op POWER op de afstandsbediening om het lcd-scherm uit te schakelen. De DVR blijft opnemen.
- Druk tweemaal op POWER op de afstandsbediening, geef het paswoord in en bevestig om de DVR uit te schakelen.

Upgrade van de firmware/OSD

- U kunt de DVR upgraden met behulp van een USB-stick (niet meegeleverd).
- Formateer de USB-stick naar het FAT32-formaat.
- Vraag het updatebestand aan uw verdeler en kopieer het naar de USB-stick. Geef het bestand **geen** andere naam.
- Steek de USB-stick in de USB-poort en wacht tot de DVR de hardware wordt herkend.
- Ga naar MENU, ADVANCE, SYSTEM INFO.
- Selecteer UPGRADE, START en druk op .
- Selecteer YES en druk op  om te bevestigen. Schakel de DVR **niet** uit zolang de upgrade niet is beëindigd.

9. Technische specificaties

videoformaat	PAL	
formaat videocompressie	H.264 (CIF)	
lcd-scherm	afmetingen	18,95" (48 cm)
	resolutie	1440 x 900 pixels
	beeldformaat	16:10
	contrastverhouding	1000:1
	responstijd	5 ms
video-ingang	4 kanalen, composiet videosignaal 1 Vpp/75 Ω BNC	
max. opnamefrequentie (CIF)	CIF	352 x 288 pixels aan 100 IPS (PAL)
	frame	720 x 576 pixels aan 25 IPS (PAL)
regeling beeldkwaliteit	beste, hoog, normaal en basis	
opslag harde schijf	ingebouwd SATA type, ondersteunt 1x HDD, capaciteit van HDD is meer dan 1TB (harde schijf niet meegelev.)	
opnamemodus	manueel, timer, beweging, alarm, netwerkgestuurd	
beeldfrequentie	100 IPS voor PAL	
audio I/O	4 audio-ingangen, audio-uitgang via ingebouwde luidspreker	
zone voor bewegingsdetectie	rooster 16 x 12 per kanaal	
gevoeligheid bewegingsdetectie	1 parameter met 4 gevoeligheidsniveaus (hoog, normaal, laag, uit)	
opname pre-alarm	8 MB	
back-uptoestel	USB 2.0 flash drive / netwerk (voor back-up en updates van firmware)	
compressieformaat	H.264	
Ethernet	10/100 Base-T (ondersteunt afstandsbediening en LiveView via Ethernet)	
web interface	ondersteunt gelicentieerde software AP, Mozilla Firefox en IE browser, QuickTime (20 simultane gebruikers)	
netwerkverbinding	ondersteunt TCP/IP, PPPoE, DHCP en DDNS	
IR-afstandsbediening	ja (meegelev.)	
PTZ-besturing	ja (via RS-485)	
alarm I/O	4 ingangen/1 uitgang	
digitale zoom	krachtige zoom	
toetsvergrendeling	ja	
detectie beeldverlies	ja	
cameratitels	tot 6 karakters	
videoregelingen	kleurschakering / kleur / contrast / helderheid	
formaat tijdsweergave	JJ/MM/DD, DD/MM/JJ, MM/DD/JJ en OFF	
voeding	230 VAC/50 Hz	
verbruik	22 W	
systeemherstel	automatisch systeemherstel na herinschakeling van de voeding	
afmetingen	443 x 379,2 x 195,2 mm	

Gebruik dit toestel enkel met originele accessoires. Velleman nv is niet aansprakelijk voor schade of kwetsuren bij (verkeerd) gebruik van dit toestel. Voor meer informatie over dit product, zie www.velleman.eu. De informatie in deze handleiding kan te allen tijde worden gewijzigd zonder voorafgaande kennisgeving.

© AUTEURSRECHT

Velleman nv heeft het auteursrecht voor deze handleiding. Alle wereldwijde rechten voorbehouden. Het is niet toegestaan om deze handleiding of gedeelten ervan over te nemen, te kopiëren, te vertalen, te bewerken en op te slaan op een elektronisch medium zonder voorafgaande schriftelijke toestemming van de rechthebbende.

GUIDE D'INSTALLATION RAPIDE

1. Introduction

Aux résidents de l'Union européenne

Des informations environnementales importantes concernant ce produit

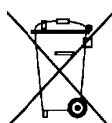

Ce symbole sur l'appareil ou l'emballage indique que l'élimination d'un appareil en fin de vie peut polluer l'environnement. Ne pas jeter un appareil électrique ou électronique (et des piles éventuelles) parmi les déchets municipaux non sujets au tri sélectif ; une déchèterie traitera l'appareil en question. Renvoyer les équipements usagés à votre fournisseur ou à un service de recyclage local. Il convient de respecter la réglementation locale relative à la protection de l'environnement.

En cas de questions, contacter les autorités locales pour élimination.

Nous vous remercions de votre achat ! Lire la présente notice attentivement avant la mise en service de l'appareil. Si l'appareil a été endommagé pendant le transport, ne pas l'installer et consulter votre revendeur.

REMARQUE :

Ce document est un **guide d'installation rapide**. Pour plus de détails, se reporter à la notice d'emploi complète sur le cédérom.

Contenu :

- 1x moniteur LCD 19"
- 1x module d'enregistrement
- 1x câble I/O pour l'enregistreur numérique
- 1x câble d'alimentation
- 1x cédérom contenant la notice d'emploi complète

2. Consignes de sécurité

	Garder hors de la portée des enfants et des personnes non autorisées.
	Risque d'électrocution lors de l'ouverture du boîtier. Toucher un câble sous tension peut causer des électrochocs mortels.
	Débrancher l'appareil s'il n'est pas utilisé ou pour le nettoyer. Tirer la fiche pour débrancher l'appareil ; non pas le câble.

3. Directives générales

Se reporter à la **garantie de service et de qualité Velleman®** en fin de notice.

	Pour usage à l'intérieur uniquement. Protéger contre la pluie, l'humidité et les projections d'eau.
	Protéger contre la poussière.
	Protéger contre la chaleur extrême. Veiller à ce que les fentes de ventilation ne soient pas bloquées. Laisser une distance de minimum 2,5 cm entre l'enregistreur et tout autre objet.
	Protéger contre les chocs. Traiter l'appareil avec circonspection pendant l'opération.

- Se familiariser avec le fonctionnement avant l'emploi.
- Toute modification est interdite pour des raisons de sécurité.
- N'utiliser qu'à sa fonction prévue. Un usage impropre annule d'office la garantie.
- La garantie ne s'applique pas aux dommages survenus en négligeant certaines directives de cette notice et votre revendeur déclinera toute responsabilité pour les problèmes et les défauts qui en résultent.
- Utiliser cet appareil en respectant les directives sur la protection de la vie privée.

4. Caractéristiques

- afficheur LCD 19" True Colour grade A
- facile à installer grâce à son design modulaire
- commutation entre l'affichage de l'enregistreur numérique et celui de l'ordinateur depuis la télécommande
- norme de compression vidéo H.264
 - qualité d'image améliorée pour le monitoring et l'enregistrement
 - réduction de la taille des fichiers pour une durée d'enregistrement prolongée
 - utilisation via réseau plus rapide avec un débit binaire réduit
- fonctionnement multitâche : image directe, enregistrement, lecture et utilisation via réseau simultanés
- fonction de sauvegarde : supporte la sauvegarde via USB 2.0 flash drive
- enregistrement par détection de mouvement
 - enregistrement par détection de mouvement avancé
 - enregistrement par détection de mouvement programmé (1 paramètre réglable)
 - fonction de recherche rapide
- audio/vidéo : enregistrement avec son depuis 4 entrées audio (sortie audio via haut-parleur intégré)
- OSD multilingue : anglais, français, néerlandais, allemand, italien, portugais, espagnol, tchèque, hongrois et grec
- notice d'emploi détaillée : anglais
- supporte les disques durs SATA
- passage à l'heure d'été/d'hiver
- supporte connexion au réseau TCP/IP, PPPoE, DHCP et DDNS
- enregistrement manuel / programmé / par détection de mouvement / alarme / depuis réseau
- auto-rétablissement du système après la remise sous tension
- disques durs en option : 500 Go (HD500GB/S) ou 750 Go (HD750GB/S) (non inclus)
- sauvegarde via réseau

5. Description























Se référer aux illustrations à la page **2** de cette notice.

DVR4LCD		
A	AC POWER IN	à connecter à un courant 230 VCA/50 Hz
B	entrée VGA	à connecter au module d'enregistrement [C1]
C	module	contient l'enregistreur numérique et le disque dur (non inclus)
C1	VGA OUT	à connecter à l'entrée VGA [B]
C2	LAN	à connecter au réseau (RJ45)
C3	EXTERNAL I/O	à connecter au câble I/O
C3a	alarme externe : fiche de connexion pour 4 entrées d'alarme + masse (lors d'une alarme, l'enregistrement est lancé et le ronfleur est activé)	
	1~4	entrées d'alarme (=canaux 1 à 4)
	G	masse
	0	sortie d'alarme
C3b	entrées audio : 4 fiches de connexion audio – le canal est indiqué sur le câble (A1 ... A4)	
C3c	entrées vidéo : 4 fiches de connexion vidéo – le canal est indiqué sur le câble (V1 ... V4)	
C3d	fiche RS485	
C4	PC VGA IN	à connecter à l'ordinateur (non inclus) afin d'utiliser le DVR4LCD comme moniteur (commuter entre l'affichage de l'enregistreur et celui de l'ordinateur à l'aide de la télécommande)
C5	USB	pour la sauvegarde rapide ou mise à niveau du firmware (possibilité de connexion d'un appareil USB (FAT32, non inclus)
D	pied	

télécommande

	POWER	enfoncer pour allumer le moniteur enfoncer brièvement pour mettre le moniteur en veille enfoncer longuement pour éteindre le moniteur (le système vous propose d'arrêter l'enregistrement et de confirmer l'extinction)
---	-------	---

DVR4LCD

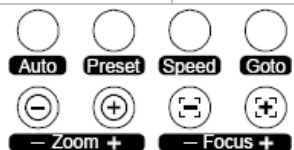
	DVR/PC	commutation entre l'enregistreur numérique et l'ordinateur
	DVR/PTZ	non applicable
	pavé numérique	sélection du canal ou saisie du mot de passe
	LCD adj.	configurer le moniteur depuis le menu de configuration Remarque : le réglage du volume se fait également depuis le menu de configuration
	Menu	accès au menu de configuration de l'enregistreur
	non applicable	
	mode d'affichage	enfoncer  pour afficher l'image sur toute la largeur du moniteur et pour commuter entre les entrées vidéo ; enfoncer  pour afficher simultanément les 4 canaux
	flèches	navigation dans le menu et réglage
	touche retour	accès au sous-menu ou confirmation d'un réglage
	liste	liste des fichiers d'enregistrement (RECORD – MOTION – ALARM – TIMER – FULL)
	lecture	enfoncer pour démarrer la lecture du fichier
	recul rapide	enfoncer pour reculer les images
	avance rapide	enfoncer pour avancer les images
	arrêt	enfoncer pour arrêter la lecture
	lecture lente	enfoncer pour une lecture lente des images
	capture d'image	enfoncer pour capturer l'image et le sauvegarder sur un périphérique USB (non inclus)
	pause	enfoncer pour interrompre la lecture
	non applicable	
	audio	enfoncer pour sélectionner le canal audio souhaité
	zoom	enfoncer pour agrandir l'image (non applicable en mode de configuration par défaut)
	non applicable	

6. Installation du matériel

Installation du disque dur

Se référer aux illustrations à la page 2 de cette notice.

- Cet enregistreur fonctionne avec des disques durs (non inclus) de type SATA (Serial Advanced Technology Attachment).
- Déconnecter d'abord l'enregistreur du réseau électrique. Ne pas toucher le circuit intérieur afin d'éviter les risques d'électrocution.
- Retourner délicatement le moniteur et le poser sur une surface stable. Veiller à ne pas rayer l'écran.
- **[1]** Ôter le couvercle en plastique cachant la jonction entre le moniteur et le pied. Desserrer les 4 vis (voir flèches) et désolidariser le pied du moniteur.
- **[2]** Desserrer les 2 vis et retirer la plaquette vierge (voir flèches).
- **[3]** Desserrer les 3 vis (voir flèches) et ouvrir le module.
- **[4a & b]** Connecter le câble d'alimentation **[A]** et le bus de données **[B]** au disque dur (non inclus).
- **[5]** Insérer le disque dur dans le module et le fixer avec au moins 2 vis (voir flèches).
- Refermer le module et resserrer les 3 vis (voir **[3]**).
- **[6]** Faire glisser délicatement le module dans le moniteur comme illustré (**[C1]** à côté de **[B]**). Fixer avec 2 vis (voir flèches).

Connexion d'un moniteur

- Connecter l'entrée VGA du moniteur [B] à la sortie VGA du module [C1].

Connexion d'une caméra

- Cet enregistreur fonctionne avec un maximum de 4 caméras (non incluses). Chaque caméra nécessite sa propre alimentation.
- Connecter la sortie vidéo de la caméra à la prise d'entrée vidéo BNC à l'arrière de l'enregistreur. Le numéro sur le câble indique le canal (canal vidéo 1 = V1, canal vidéo 2 = V2, etc.)

Connexion audio

- L'enregistreur numérique intègre 4 entrées audio. Veiller à connecter le signal audio du canal vidéo 1 (V1) au canal audio 1, le signal audio du canal vidéo 2 (V2) au canal audio 2, etc.

Connexion au réseau LAN

- Connecter l'enregistreur au réseau LAN à l'aide d'un câble de réseau et d'une fiche de type 8P8C (RJ45). Configurer l'enregistreur depuis le menu.

Connexion de l'alimentation

- Insérer le câble d'alimentation dans la prise d'alimentation [A] et le connecter au réseau électrique.
- Nous vous conseillons d'utiliser une ASI (Alimentation Sans Interruption, non incluse) afin d'alimenter l'enregistreur en cas d'une coupure de courant.

7. Configuration de base

- Interconnecter dûment l'enregistreur et les périphériques. Allumer l'enregistreur avec la touche POWER sur la télécommande. L'enregistreur se réinitialise pendant 10 à 15 secondes.

Réglage de l'heure et de la date

- Il est nécessaire de configurer l'heure et le date avant le premier emploi.
- Enfoncer la touche MENU et saisir le mot de passe.
 - Remarque :** Le mot de passe par défaut est le **0000** (4 x zéro).
- Déplacer le curseur avec les touches ▲▶▼◀ et sélectionner le sous-menu DATE.
 - Remarque :** Il est conseillé de ne plus modifier l'heure et la date une fois un enregistrement commencé afin de ne pas effacer tous les enregistrements préalables !

Configuration d'un mot de passe

- Enfoncer la touche MENU et saisir le mot de passe.
- Sélectionner le sous-menu ADVANCED.
- Accéder au sous-menu SYSTEM INFO. Sélectionner le sous-menu PASSWORD et enfoncer la touche ← pour modifier le mot de passe avec les touches numériques.
 - Remarque :** Le mot de passe par défaut est le **0000** (4 x zéro).

8. Emploi

Display

L'illustration ci-dessous représente la disposition d'affichage.



a	date et heure
b	état général du système
c	espace disponible sur le
d	état du canal





état général du système		état du canal	
	touches verrouillées/déverrouillées		enregistrement
	écrasement des données sur le disque dur		détection de mouvement
	zoom avant/arrière		statut de l'alarme
	canal audio en direct activé/désactivé x=canal audio 1~4		enregistrement programmé
		CHx	x=numéro du canal

Les icônes représentés peuvent différer légèrement de la réalité.

Enregistrement

- S'assurer de la bonne connexion des caméras à l'enregistreur et vérifier la présence du disque dur.





Remarque : L'enregistreur écrase 8 Go des fichiers les plus anciens.

- L'icône  s'affiche.
- L'icône  s'affiche après une détection de mouvement en mode d'enregistrement par détection de mouvement.
- L'icône  s'affiche après une détection d'alarme en mode d'enregistrement par détection d'alarme.
- L'icône  s'affiche et la DEL s'allume en mode d'enregistrement programmé.



Lecture d'un enregistrement

- Enfoncer la touche PLAY pour démarrer la lecture d'un fichier d'enregistrement.

Remarque : Le fichier doit contenir un minimum de 8192 images (p.ex. IPS = 30, l'enregistrement doit avoir une durée minimale de 273 secondes).

- Enfoncer la touche **FF** pour une avance rapide de l'enregistrement ; enfoncer la touche **Rew** pour un recul rapide de l'enregistrement. Enfoncer la touche à plusieurs reprises pour sélectionner la vitesse : 4x, 8x 16x ou 32x (max.).
- Enfoncer la touche  pour interrompre la lecture de l'enregistrement.
- Enfoncer la touche  pour revenir au monitoring en direct.
- Enfoncer une fois la touche SLOW () pour lire l'enregistrement à 1/4 de la vitesse de lecture normale ; enfoncer la touche une deuxième fois pour lire l'enregistrement à 1/8 de la vitesse de lecture normale.
- Enfoncer la touche  à plusieurs reprises pour sélectionner le canal audio souhaité.



La fonction de recherche

- Il y a deux fonctions de recherche : selon la liste ou selon l'heure d'enregistrement.
- Recherche selon la liste : Enfoncer la touche LIST pour afficher une liste contenant tous les types d'enregistrement (RECORD – MOTION – ALARM – TIMER - FULL). Sélectionner le type et enfoncer la touche  pour démarrer la lecture.
- Recherche selon l'heure d'enregistrement : Enfoncer la touche MENU et sélectionner le sous-menu « ADVANCE » - « EVENT LOG ». Accéder au sous-menu QUICK SEARCH et enfoncer la touche . Sélectionner le fichier souhaité.

Extinction du système

- Enfoncer la touche POWER sur la télécommande pour éteindre le moniteur sans pour autant éteindre l'enregistreur numérique.
- Enfoncer la touche POWER sur la télécommande à deux reprises, saisir le mot de passe et confirmer pour éteindre le système complet.

Mise à niveau du firmware/de l'OSD

- La mise à niveau se fait à l'aide d'une clef USB (non incluse).
- Formater la clef USB au format FAT32.
- Se procurer le fichier de mise à niveau chez votre revendeur et le copier dans la clef USB. **Ne pas modifier le nom du fichier.**
- Connecter la clef USB à l'enregistreur et patienter jusqu'à ce que l'enregistreur ait reconnu le périphérique.
- Accéder au sous-menu MENU, ADVANCE, SYSTEM INFO.
- Sélectionner UPGRADE, START et enfoncer la touche .
- Sélectionner YES et enfoncer la touche  pour confirmer. Ne pas éteindre l'enregistreur pendant la mise à niveau.

9. Spécifications techniques

format vidéo	PAL	
format de compression vidéo	H.264 (CIF)	
afficheur LCD	dimensions	18,95" (48 cm)
	résolution	1440 x 900 pixels
	rapport largeur/hauteur	16:10
	rapport de contraste	1000:1
	temps de réponse	5 ms
entrée vidéo	4 canaux, signal vidéo composite 1 Vpp/75 Ω BNC	
résolution d'enregistrement max. (PAL)	CIF	352 x 288 pixels à 100 IPS (PAL)
	frame	720 x 576 pixels à 25 IPS (PAL)
qualité d'image	meilleur, haut, normal et base	
capacité disque dur	type SATA intégré, 1x HDD, capacité de plus de 1 TB (disque dur non incl.)	
mode d'enregistrement	manuel, programmé, par détection de mouvement, alarme, depuis réseau	
taux de rafraîchissement	100 IPS pour PAL	
audio I/O	4 entrées audio, sortie audio via haut-parleur intégré	
surface de détection de mouvement	grille 16 x 12 par canal	
sensibilité de la détection de mouvement	1 paramètre avec 4 niveaux de sensibilité (haut, normal, bas, éteint)	
enregistrement pré-alarme	8Mo	
système de sauvegarde	USB 2.0 flash drive/réseau (pour la sauvegarde et les mises à niveau du micrologiciel)	
format de compression de transmission	H.264	
Ethernet	10/100 Base-T (supporte le contrôle à distance et LiveView via Ethernet)	
interface web	supporte logiciel AP sous licence, Mozilla Firefox et navigateur IE, QuickTime (20 utilisateurs simultanément)	
connexion réseau	supporte TCP/IP, PPPoE, DHCP et DDNS	
télécommande IR	oui (incl.)	
contrôle PTZ	oui (via RS-485)	
I/O alarme	4 entrées/1 sortie	
zoom numérique	zoom puissant	
dispositif de verrouillage	oui	
détection de perte de l'image	oui	
titre de la camera	jusqu'à 6 caractères	
réglages de l'image	teint/couleur/contraste/luminosité	
affichage de la date	AA/MM/JJ, JJ/MM/AA, MM/JJ/AA et OFF	
alimentation	230 VCA/50 Hz	
consommation	22 W	
rétablissement du système	auto-rétablissement du système après la remise sous tension	
dimensions	443 x 379,2 x 195,2 mm	

N'employer cet appareil qu'avec des accessoires d'origine. SA Velleman ne sera aucunement responsable de dommages ou lésions survenus à un usage (incorrect) de cet appareil. Pour plus d'information concernant cet article, visitez notre site web www.velleman.eu. Toutes les informations présentées dans cette notice peuvent être modifiées sans notification préalable.

© DROITS D'AUTEUR

SA Velleman est l'ayant droit des droits d'auteur pour cette notice. Tous droits mondiaux réservés. Toute reproduction, traduction, copie ou diffusion, intégrale ou partielle, du contenu de cette notice par quelque procédé ou sur tout support électronique que se soit est interdite sans l'accord préalable écrit de l'ayant droit.

GUÍA RÁPIDA

1. Introducción

A los ciudadanos de la Unión Europea

Importantes informaciones sobre el medio ambiente concerniente a este producto



Este símbolo en este aparato o el embalaje indica que, si tira las muestras inservibles, podrían dañar el medio ambiente. No tire este aparato (ni las pilas, si las hubiera) en la basura doméstica; debe ir a una empresa especializada en reciclaje. Devuelva este aparato a su distribuidor o a la unidad de reciclaje local. Respete las leyes locales en relación con el medio ambiente.

Si tiene dudas, contacte con las autoridades locales para residuos.

¡Gracias por haber comprado la **DVR4LCD**! Lea atentamente las instrucciones del manual antes de usarla. Si el aparato ha sufrido algún daño en el transporte no lo instale y póngase en contacto con su distribuidor.

NOTA:

Este documento es una **guía rápida**. Para más informaciones, véase el manual del usuario completo en el CD-ROM.

Incluye:

- 1x monitor LCD 19"
- 1x módulo de grabación
- 1x cable I/O
- 1x cable de alimentación
- 1x CD-ROM con el manual del usuario completo

2. Instrucciones de seguridad

	Mantenga el aparato lejos del alcance de personas no capacitadas y niños.
	Riesgo de descargas eléctricas al abrir la caja. Puede sufrir una peligrosa descarga eléctrica al tocar un cable conectado a la red eléctrica.
	Desconecte siempre el aparato si no va a usarlo durante un largo período de tiempo o antes de limpiarlo. Tire siempre del enchufe para desconectar el cable de red, nunca del propio cable.

3. Normas generales

Véase la **Garantía de servicio y calidad Velleman®** al final de esta guía rápida.

		Sólo para el uso en interiores. No exponga este equipo a lluvia, humedad, ni a ningún tipo de salpicadura o goteo.
		No exponga este equipo a polvo.
		No exponga este equipo a temperaturas extremas. Asegúrese de que los orificios de ventilación no estén bloqueados. Deje una distancia de mín. 2,5cm entre el aparato y cualquier otro objeto.
		No agite el aparato. Evite usar excesiva fuerza durante el manejo y la instalación

- Familiarícese con el funcionamiento del aparato antes de utilizarlo.
- Por razones de seguridad, las modificaciones no autorizadas del aparato están prohibidas.
- Utilice sólo el aparato para las aplicaciones descritas en este manual. Su uso incorrecto anula la garantía completamente.
- Los daños causados por descuido de las instrucciones de seguridad de este manual invalidarán su garantía y su distribuidor no será responsable de ningún daño u otros problemas resultantes.
- Respete la legislación en relación con la protección de la vida privada al utilizar este aparato.

4. Características

- pantalla LCD 19" True Colour grade A
- fácil de instalar gracias al diseño modular
- conmutación entre la visualización de la videograbadora digital y el ordenador por el mando a distancia
- compresión de vídeo H.264
 - calidad de la imagen mejorada para la vigilancia y la grabación
 - disminución del tamaño de los ficheros para una duración de grabación prolongada
 - transmisión más rápida por la red con una velocidad de bits reducida
- funciones multitarea: reproducción directa, grabación, reproducción y uso por la red al mismo tiempo
- función de copia de seguridad: soporta la copia de seguridad por USB 2.0 flash drive y la red
- grabación por detección de movimientos
 - grabación avanzada por detección de movimientos
 - grabación por detección de movimientos programada (1 parámetro ajustable)
 - función de búsqueda rápida
- audio/vídeo: grabación con sonido por 1 entrada audio y 1 salida audio
- OSD multilingüe: inglés, francés, alemán, italiano, portugués, español, checo, húngaro y griego
- manual del usuario detallado: inglés
- soporta los discos duros SATA
- función 'tiempo de verano/invierno'
- soporta una conexión a la red TCP/IP, PPPoE, DHCP y DDNS
- funciones de grabación: manual, temporizador, movimiento, alarma y por la red
- restablecimiento automático del sistema después de haber activado la alimentación de nuevo
- discos duros opcionales: 500 GB (HD500GB/S) o 750 GB (HD750GB/S) (no incl.)

5. Descripción









Véase las figuras en la página **2** de esta guía rápida.

DVR4LCD			
A	AC POWER IN	se conecta a una corriente de 230 VCA/50 Hz	
B	entrada VGA	se conecta al módulo de grabación [C1]	
C	módulo	incluye la videograbadora digital y el disco duro (no incl.)	
	C1	VGA OUT	se conecta a la entrada VGA [B]
	C2	LAN	se conecta a la red (RJ45)
	C3	EXTERNAL I/O	se conecta al cable I/O
	C3a	alarma externa: es posible conectar hasta 4 entradas de alarma entre conector 1~4 y masa (en caso de alarma, la grabación se activa y el zumbador suena)	
		1~4	entradas de alarma (=canales de 1 a 4)
		G	masa
		0	salida de alarma
	C3b	entradas de audio: es posible conectar hasta 4 conectores de audio – el canal está indicado en el cable (A1 ... A4)	
	C3c	entradas de vídeo: es posible conectar hasta 4 conectores de vídeo – el canal está indicado en el cable (V1 ... V4)	
C3d	conector RS485		
C4	PC VGA IN	se conecta al ordenador (no incl.) para utilizar la DVR4LCD como monitor (conmute entre la visualización de la videograbadora y la del ordenador con el mando a distancia)	
C5	USB	es posible conectar un aparato USB (FAT32, no incl.) para hacer una copia de seguridad o para actualizar el firmware	
D	pied		

mando a distancia

	POWER	pulse para activar el monitor pulse brevemente para poner el monitor en el modo 'standby' pulse de manera prolongada para desactivar el monitor (el sistema le propone parar la grabación y confirmar la desactivación)
---	-------	---

DVR4LCD

	DVR/PC	conmutar entre la videograbadora digital y el ordenador
	DVR/PTZ	no aplicable
	teclas	seleccionar el canal o introducir la contraseña
	LCD adj.	configurar el monitor por el menú de configuración Nota: el ajuste de volumen se hace también por el menú de configuración
	Menú	acceso al menú de configuración de la videograbadora
	no aplicable	
	modo de visualización	pulse  para ver la imagen en la pantalla completa y para conmutar entre las entradas de vídeo; pulse  para ver simultáneamente los 4 canales
	teclas de flecha	para navegar y ajustar
	tecla 'volver'	acceso al submenú o confirmación de un ajuste
	lista	lista de los ficheros de grabación (RECORD – MOTION – ALARM – TIMER – FULL)
	reproducción	pulsar para activar la reproducción del fichero
	retroceder de manera rápida	pulsar para retroceder las imágenes
	avanzar de manera rápida	pulsar para avanzar las imágenes
	desactivación	pulsar para desactivar la reproducción
	reproducción lenta	pulsar para una reproducción lenta de las imágenes
	captura de imagen	pulsar para capturar la imagen y guardarla en un aparato USB (no incl.)
	pausa	pulsar para interrumpir la reproducción
	no aplicable	
	audio	pulsar para seleccionar el canal audio deseado
	zoom	Pulsar para ampliar la imagen (no aplicable en el modo de configuración por defecto)
	no aplicable	

6. Instalar el hardware

Instalar el disco duro

Véase las figuras en la página 2 de esta guía rápida.

- Este aparato funciona con discos duros (no incl.) del tipo SATA (Serial Advanced Technology Attachment).
- Primero, desconecte la videograbadora de la red eléctrica. No toque el circuito interior para evitar los riesgos de electrocución.
- Dé cuidadosamente la vuelta al monitor y póngalo en una superficie estable. Asegúrese de que no dañe la pantalla.
- **[1]** Saque la tapa de plástico que cubre la bisagra entre la pantalla y el pie. Desatornille los 4 tornillos (véase las flechas) y saque el pie de la pantalla.
- **[2]** Desatornille los 2 tornillos y saque la placa vacía (véase las flechas).
- **[3]** Desatornille los 3 tornillos (véase las flechas) y abra el módulo.
- **[4a & b]** Conecte el cable de alimentación **[A]** y el bus de datos **[B]** al disco duro (no incl.).
- **[5]** Introduzca el disco duro del módulo y fíjelo con mín. 2 tornillos (véase las flechas).
- Vuelva a cerrar el módulo y apriete los 3 tornillos (véase **[3]**).
- **[6]** Deslice el módulo cuidadosamente en el monitor (véase la fig.) (**[C1]** al lado de **[B]**). Fije con 2 tornillos (véase las flechas).

Conectar un monitor

- Conecte la entrada VGA del monitor **[B]** a la salida VGA del módulo **[C1]**.

Conectar una cámara

- Este aparato funciona con máx. 4 cámaras (no incl.). Cada cámara necesita su propia alimentación.
- Conecte la salida de vídeo de la cámara a la entrada de vídeo BNC de la parte trasera de la videograbadora. El número escrito en el cable indica el canal. Canal de vídeo 1 = V1, Canal de vídeo 2 = V2 ... Tipo de conector: BNC.

Conexión de audio

- El aparato incluye 4 entradas de audio. Asegúrese de que conecte la señal de audio del canal de vídeo 1 (V1) al canal de audio 1, la señal de audio del canal de vídeo 2 (V2) al canal de audio 2, etc.

Conexión a la red LAN

- Conecte la videograbadora a la red LAN con un cable de red y un conector del tipo 8P8C (RJ45). Configure la videograbadora por el menú.

Conectar la alimentación

- Introduzca el cable de alimentación en la entrada de alimentación **[A]** y conéctelo a la red eléctrica.
- Utilice un sistema de alimentación ininterrumpida (SAI/UPS, no incl.) para evitar la desactivación del aparato en caso de un apagón.

7. Configuración básica

- Interconecte la videograbadora y los aparatos periféricos de manera correcta. Active la videograbadora con la tecla POWER del mando a distancia. La videograbadora se reinicializa durante 10 a 15 segundos.

Ajustar la hora y la fecha

- Es necesario configurar la hora y la fecha antes del primer uso.
- Pulse la tecla MENÚ e introduzca la contraseña.

Nota: La contraseña por defecto es **0000** (4 x cero).

- Desplace el cursor con las teclas ▲▶▼◀ y seleccione el submenú DATE.

Nota: ¡Ya no modifique la hora ni la fecha después de que haya empezado una grabación para no borrar los ficheros ya grabados!

Configurar la contraseña

- Pulse la tecla MENU e introduzca la contraseña.
- Seleccione el submenú ADVANCED.
- Entre en el submenú SYSTEM INFO. Seleccione el submenú PASSWORD y pulse la tecla ← para modificar la contraseña con las teclas numéricas.

Nota: La contraseña por defecto es **0000** (4 x cero).

8. Uso

Display

La siguiente figura representa la disposición de visualización.



a	fecha y hora
b	estado general del sistema
c	espacio disponible en el disco
d	estado del canal

estado general del sistema		estado del canal	
	teclas bloqueadas/desbloqueadas		grabación
	sobre-escribir los datos del disco duro		detección de movimientos
	acercar/alejar		estado de alarma
	canal de audio en directo activado/desactivado x=canal de audio 1~4		grabación programada
		CHx	x=número de canal

Los iconos representados pueden diferir ligeramente de la realidad.

Grabación

- Asegúrese de que las cámaras y el disco duro están conectados correctamente a la videograbadora.

Nota: La videograbadora sobre-escriba 8 GB de los ficheros más viejos.

- El icono se visualiza.
- El icono se visualiza después de la detección de movimientos en el modo de grabación por detección de movimientos.
- El icono se visualiza después de la detección de alarma en el modo de grabación por detección de alarma.
- El icono se visualiza y el LED se ilumina en el modo de grabación programada.

Reproducir una grabación

- Pulse la tecla PLAY para activar la reproducción de un fichero de grabación.

Nota: El fichero debe incluir mín. 8192 imágenes (p.ej. IPS = 30, la grabación debe tener una duración mín. de 273 segundos).

- Pulse la tecla **FF** para avanzar la grabación de manera rápida; pulse la tecla **Rew** para retroceder la grabación de manera rápida. Pulse la tecla varias veces para seleccionar la velocidad: 4x, 8x, 16x o 32x (máx.).
- Pulse la tecla para interrumpir la reproducción de la grabación.
- Pulse la tecla para volver a la vigilancia en directo.
- Pulse la tecla SLOW () una vez para reproducir la grabación a 1/4 de la velocidad de la reproducción normal; pulse la tecla una segunda vez para reproducir la grabación a 1/8 de la velocidad de la reproducción normal.
- Pulse la tecla varias veces para seleccionar el canal de audio deseado

La función de búsqueda

- Hay dos funciones de búsqueda: según la lista o según la hora de grabación.
- Búsqueda según la lista: Pulse la tecla LIST para visualizar una lista con todos los tipos de grabación (RECORD – MOTION – ALARM – TIMER – FULL). Seleccione el tipo y pulse la tecla para activar la reproducción.
- Búsqueda según la hora de grabación: Pulse la tecla MENÚ y seleccione el submenú "ADVANCE" – "EVENT LOG". Entre en el submenú QUICK SEARCH y pulse la tecla . Seleccione el fichero deseado.

Desactivar el sistema

- Pulse la tecla POWER del mando a distancia para desactivar el monitor sin desactivar la videograbadora.
- Pulse la tecla POWER del mando a distancia dos veces, introduzca la contraseña y confirme para desactivar el sistema completo.

Instalar una versión mejorada del firmware/del menú en pantalla (OSD)

- Utilice una llave USB (no incl.) para instalar una versión mejorada.
- Formatee la llave USB al formato FAT32.
- Contacte con su distribuidor para una versión mejorada y cópiela a la llave USB. **No modifique el nombre del fichero.**
- Conecte la llave USB a la videograbadora y espere hasta que la videograbadora haya reconocido el aparato periférico.
- Entre en el submenú MENU, ADVANCE, SYSTEM INFO.
- Seleccione UPGRADE, START y pulse la tecla .
- Seleccione YES y pulse la tecla para confirmar. No desactive la videograbadora durante la instalación de la versión mejorada.

9. Especificaciones

sistema de video	PAL	
formato de compresión video	H.264 (CIF)	
pantalla LCD	dimensiones	18.95" (48cm)
	resolución	1440 x 900 píxeles
	relación anchura/altura	16:10
	contraste	1000:1
	tiempo en respuesta	5ms
entrada de video	4 canales, señal de vídeo compuesto 1Vpp / 75 ohm BNC	
frecuencia máx. de grabación (CIF)	CIF	352 x 288 píxeles con 100 IPS (PAL)
	frame	720 x 576 píxeles con 25 IPS (PAL)
ajuste de la calidad de imagen	Best (mejor), High (alta), Normal (normal) y Basic (básica)	
capacidad disco duro	tipo SATA incl., soporta 1x HDD, soporta cada la capacidad HDD de más de 1TB (HDD no incl.)	
modo de grabación	manual, temporizador, alarma, por detección de movimientos, por la red	
frecuencia de actualización de las imágenes	100 IPS para PAL	
audio E/S	4 entradas de audio, 1 salida de audio por el altavoz incorporado	
zona de detección de movimiento	rejilla 16 x 12 por canal	
sensibilidad de detección de movimientos	1 parámetro conc 4 niveles de sensibilidad (alto, normal, bajo, desactivado)	
grabación prealarma	8MB	
aparato 'backup'	USB 2.0 flash drive / red (para la copia de seguridad y las actualizaciones del firmware)	
formato de compresión	H.264	
Ethernet	10/100 Base-T (soporta el control a distancia y LiveView por Ethernet)	
interfaz web	soporta el software autorizado AP, Mozilla Firefox y el buscador IE, QuickTime (20 usuarios simultáneos)	
conexión de red	soporta TCP/IP, PPPoE, DHCP y DDNS	
mando a distancia IR	sí (incl.)	
PTZ	sí (por RS-485)	
alarma E/S	4 entradas/1 salida	
zoom de la imagen	zoom potente	
bloqueo del teclado	sí	
detección de pérdida de la señal	sí	
título de la cámara	máx. 6 caracteres	
ajustes de video	matiz, color, contraste, brillo	
formato de la visualización del tiempo	AA/MM/DD, DD/MM/AA, MM/DD/AA y OFF	
alimentación	230VAC/50Hz	
consumo	22W	
restablecimiento	restablecimiento automático del sistema después de haber activado la alimentación de Nuevo	
dimensiones	443 x 379.2 x 195.2mm	

Utilice este aparato sólo con los accesorios originales. Velleman NV no será responsable de daños ni lesiones causados por un uso (indebido) de este aparato. Para más información sobre este producto, visite nuestra página web www.velleman.eu. Se pueden modificar las especificaciones y el contenido de este manual sin previo aviso.

© DERECHOS DE AUTOR

Velleman NV dispone de los derechos de autor para este manual del usuario.

Todos los derechos mundiales reservados. Está estrictamente prohibido reproducir, traducir, copiar, editar y guardar este manual del usuario o partes de ello sin previo permiso escrito del derecho habiente.

SCHNELLEINSTIEG

1. Einführung

An alle Einwohner der Europäischen Union

Wichtige Umweltinformationen über dieses Produkt



Dieses Symbol auf dem Produkt oder der Verpackung zeigt an, dass die Entsorgung dieses Produktes nach seinem Lebenszyklus der Umwelt Schaden zufügen kann. Entsorgen Sie die Einheit (oder verwendeten Batterien) nicht als unsortiertes Hausmüll; die Einheit oder verwendeten Batterien müssen von einer spezialisierten Firma zwecks Recycling entsorgt werden. Diese Einheit muss an den Händler oder ein örtliches Recycling-Unternehmen retourniert werden. Respektieren Sie die örtlichen Umweltvorschriften.

Falls Zweifel bestehen, wenden Sie sich für Entsorgungsrichtlinien an Ihre örtliche Behörde.

Wir bedanken uns für den Kauf des **DVR4LCD**! Lesen Sie diese Bedienungsanleitung vor Inbetriebnahme sorgfältig durch. Überprüfen Sie, ob Transportschäden vorliegen. Sollte dies der Fall sein, verwenden Sie das Gerät nicht und wenden Sie sich an Ihren Händler.

BEMERKUNG:

Dieses Dokument ist ein **Schnelleinstieg**. Für mehr Informationen, siehe die vollständige Bedienungsanleitung auf CD-ROM.

Lieferumfang:

- 1x 19" LCD-Display
- 1x DVR-Modul
- 1x DVR I/O-Kabel
- 1x Netzkabel
- 1x CD-ROM mit der vollständigen Bedienungsanleitung

2. Sicherheitshinweise

	Halten Sie Kinder und Unbefugte vom Gerät fern.
	Stromschlaggefahr beim Öffnen des Gehäuses. das Berühren von unter Spannung stehenden Leitungen könnte zu lebensgefährlichen elektrischen Schlägen führen.
	Trennen Sie das Gerät bei Nichtbenutzung und vor jeder Reinigung vom Netz. Fassen Sie dazu den Netzstecker an der Grifffläche an und ziehen Sie nie an der Netzleitung

3. Allgemeine Richtlinien

Siehe **Velleman® Service- und Qualitätsgarantie** am Ende dieser Bedienungsanleitung.

	Nur für die Anwendung im Innenbereich. Schützen Sie das Gerät vor Regen und Feuchte. Setzen Sie das Gerät keiner Flüssigkeit wie z.B. Tropf- oder Spritzwasser, aus. Stellen Sie keine mit Flüssigkeit befüllten
	Schützen Sie das Gerät vor Staub.
	Schützen Sie das Gerät vor extremen Temperaturen. Beachten Sie, dass die Lüftungsschlitze nicht blockiert werden. Beachten Sie eine minimale Entfernung von 2.5cm zwischen dem Gerät und jedem anderen Gegenstand.
	Vermeiden Sie Erschütterungen. Vermeiden Sie rohe Gewalt während der Installation und Bedienung des Gerätes.

- Nehmen Sie das Gerät erst in Betrieb, nachdem Sie sich mit seinen Funktionen vertraut gemacht haben.
- Eigenmächtige Veränderungen sind aus Sicherheitsgründen verboten.
- Verwenden Sie das Gerät nur für Anwendungen beschrieben in dieser Bedienungsanleitung sonst kann dies zu Schäden am Produkt führen und erlischt der Garantieanspruch.
- Bei Schäden, die durch Nichtbeachtung der Bedienungsanleitung verursacht werden, erlischt der Garantieanspruch. Für daraus resultierende Folgeschäden übernimmt der Hersteller keine Haftung.
- Respektieren Sie die Gesetzgebung hinsichtlich der Intimsphäre bei Anwendung dieses Gerätes.

4. Eigenschaften



- 19" True Colour grade A LCD-Display
- einfach zu installieren dank des modularen Designs
- Umschaltung zwischen DVR- und PC-Anzeige über die Fernbedienung
- Videokompression H.264
 - verbesserte Videoqualität für Monitoring und Aufnahmen
 - längere Aufnahmedauer dank einer verringerten Dateigröße
 - schnellere Übertragung über Netz mit niedrigerer Bitgeschwindigkeit
- Multitasking: erlaubt Liveanzeige, Aufnahme, Wiedergabe und Backup zur selben Zeit
- Back-up-Funktion: unterstützt eine Sicherungskopie über USB 2.0 Flash Drive und das Netz
- Aufnahme ausgelöst durch Bewegungsdetektion
 - fortgeschrittene Aufnahme durch Bewegungsdetektion
 - Aufnahme durch Bewegungserfassung mit programmierter Startzeit (1 einstellbarer Parameter)
 - Schnellsuche-Funktion
- Audio/Video: Aufnahme mit Audio über 1 Audio-Eingang und 1 Audio-Ausgang
- mehrsprachiges OSD: Englisch, Französisch, Deutsch, Italienisch, Portugiesisch und Spanisch
- ausführliche Bedienungsanleitung: Englisch
- unterstützt SATA-Festplatten
- unterstützt die Sommer-/Winterzeit-Funktion
- unterstützt die Netzwerkverbindungen TCP/IP, PPPoE, DHCP und DDNS
- unterstützt die Funktionen: manuell / Timer / Bewegung / Alarm / über das Netz
- automatische Systemwiederherstellung nach Stromunterbrechung
- optionale Festplatten: 500 GB (HD500GB/S) oder 750 GB (HD750GB/S) (nicht mitgeliefert)

5. Umschreibung























Siehe Abbildungen, Seite **2** dieser Bedienungsanleitung.

DVR4LCD			
A	AC POWER IN	verbinden Sie mit einer Stromquelle von 230 VAC/50 Hz	
B	VGA-Eingang	verbinden Sie mit einem DVR-Modul [C1]	
C	DVR-Modul	beinhaltet den Recorder mit Festplatte (nicht mitgeliefert)	
	C1	VGA OUT	verbinden Sie mit einem VGA-Eingang [B]
	C2	LAN	verbinden Sie mit dem Netz (RJ45)
	C3	EXTERNAL I/O	verbinden Sie mit dem mitgelieferten I/O-Kabel
	C3a	externer Alarm: es können bis zu 4 Alarmeingänge zwischen Anschluss 1~4 und Masse angeschlossen werden; bei Alarm startet die Aufnahme und ertönt ein Summer	
		1~4	Alarmeingang (=Kanal 1 bis 4)
		G	Masse
		0	Alarmausgang
	C3b	Audio-Eingänge: es können bis zu 4 Audioquellen angeschlossen werden – die Kanalnummer steht auf dem Kabel (A1 ... A4)	
	C3c	Video-Eingänge: es können bis zu 4 Videoquellen angeschlossen werden – die Kanalnummer steht auf dem Kabel (V1 ... V4)	
C3d	RS485-Stecker		
C4	PC VGA IN	verbinden Sie mit einem PC, um den DVR4LCD als Standardmonitor zu verwenden – schalten Sie mit der Fernbedienung zwischen DVR- und pc-Anzeige	
C5	USB	verbinden Sie mit einem kompatiblen USB-Gerät (FAT32, nicht mitgeliefert) um die Firmware zu sichern oder zu aktualisieren	
D	statief		

Fernbedienung

	POWER	drücken Sie, um den Monitor einzuschalten; drücken Sie kurz, um den Monitor in den Standby-Modus zu stellen; drücken Sie lang, um den Monitor auszuschalten (das System schlägt vor, die Aufnahme zu stoppen und die Ausschaltung zu bestätigen)
	DVR/PC	drücken Sie, um zwischen der DVR- und PC-Anzeige zu schalten

DVR4LCD

	DVR/PTZ	nicht zutreffend
	Zahlentasten	Kanalauswahl oder Eingabe des Passworts
	LCD adj.	Anzeige des Menüs für die Monitoreinstellungen Bemerkung: die Lautstärke wird auch über dieses Menü geregelt
	Menü	Anzeige des Konfigurationsmenüs für DVR
	nicht zutreffend	
	Anzeigemodus	drücken Sie  um die Bilder im völligen Bildschirm anzuzeigen und, um den Kanal auszuwählen – drücken Sie  gleichzeitig, um die 4 Kanäle im Bildschirm anzuzeigen
	Richtungstasten	Zum Navigieren im Menü
	return	Menü-Anzeige oder Bestätigung
	Listenanzeige	Anzeige aller Aufnahmedateien (wählen Sie RECORD – MOTION – ALARM – TIMER – FULL aus)
	abspielen	drücken Sie, um eine Datei abzuspielen
	zurückspulen	drücken Sie, um die Bilder zurückzuspulen
	vorspulen	drücken Sie, um die Bilder vorzuspulen
	stoppen	drücken Sie, um die Bilder zu stoppen
	langsam abspielen	drücken Sie, um die Bilder langsam abzuspielen
	Schnappschuss	Schnappschuss und auf einem USB-Gerät speichern
	Pause	drücken Sie, um die Bilder zu pausieren
	nicht zutreffend	
	Audio	drücken Sie, um den Audiokanal auszuwählen
	Zoom	drücken Sie, um die Bilder zu vergrößern (nicht zutreffend bei einer Standardeinstellung)
 	nicht zutreffend	

6. Die Hardware installieren

Die Festplatte (HDD) installieren

Siehe Abbildungen, Seite 2 dieser Bedienungsanleitung.

- Das Gerät eignet sich für die Anwendung mit einer kompatiblen Festplatte (nicht mitgeliefert), Typ SATA (Serial Advanced Technology Attachment).
- Trennen Sie zuerst das Gerät vom Netz. Berühren Sie den elektronischen Kreis nicht, um elektrischen Schlägen zu vermeiden.
- Drehen Sie das Gerät um und stellen Sie es vorsichtig auf einer stabilen Oberfläche. Beachten Sie, dass Sie den LCD-Bildschirm nicht beschädigen.
- **[1]** Entfernen Sie den Deckel, der das Scharnier zwischen dem Display und dem Fuß bedeckt. Lockern Sie die 4 Schrauben (siehe Pfeile) und entfernen Sie den Fuß.
- **[2]** Lockern Sie die 2 Schrauben und entfernen Sie die leere Abdeckplatte (siehe Pfeile).
- **[3]** Lockern Sie die 3 Schrauben (siehe Pfeile) und öffnen sie das DVR-Modul.
- **[4a&b]** Verbinden Sie das Netzkabel **[A]** und den Datenbus **[B]** mit der Festplatte (nicht mitgeliefert).
- **[5]** Stecken Sie nun die Festplatte in das Modul und befestigen Sie mit min. 2 Schrauben (siehe Pfeile).
- Schließen Sie das DVR-Modul wieder (siehe **[3]**).
- **[6]** Schieben Sie das DVR-Modul nun vorsichtig in den Monitor (siehe Abb., **[C1]** neben **[B]**) und befestigen Sie mit 2 Schrauben (siehe Pfeile).

Einen Videomonitor anschließen

- Verbinden Sie den VGA-Eingang des monitor **[B]** aan de VGA-uitgang van de DVR-module **[C1]**.

Eine Kamera anschließen

- Das Gerät eignet sich für die Anwendung mit 4 kompatiblen Kameras (nicht mitgeliefert). Jede angeschlossene Kamera braucht ein eigenes Netzteil.
- Verbinden Sie den Video-Ausgang der Kamera mit dem BNC Video-Eingang auf der Rückseite des Gerätes. Die Nummer auf dem Kabel zeigt die Kanalnummer an. Videokanal 1 = V1, Videokanal 2 = V2 ... Anschlusstyp: BNC.

Audio-Anschluss

- Das Gerät verfügt über 4 Audio-Eingänge. Um Verwirrung zu vermeiden, verbinden Sie das Audiosignal vom Videokanal 1 (V1) am besten mit dem Audiokanal 1 (A1), das Audiosignal von V2 mit A2, usw.

Anschluss an ein LAN-Netz

- Verbinden Sie das Gerät über ein Netzkabel mit einem LAN-Netz. Verwenden Sie hierfür einen 8P8C-Stecker (RJ45). Die Einstellungen geschehen über das Konfigurationsmenü.

Ein Netzteil anschließen

- Verbinden Sie das mitgelieferte Netzkabel mit dem AC-Eingang **[A]**. Verbinden Sie danach mit dem Netz.
- Verwenden Sie eine unterbrechungsfreie Stromversorgung (USV/UPS, nicht mitgeliefert) um die Ausschaltung des Systems bei Stromausfall zu vermeiden.

7. Basiskonfiguration

- Schalten Sie die angeschlossenen Kameras und das Gerät ein (über die POWER-Taste der Fernbedienung). Dies dauert etwa 10 bis 15 Sekunden.

Die Uhrzeit und das Datum einstellen

- Stellen Sie das de Datum und die Uhrzeit vor der ersten Inbetriebnahme ein.
- Drücken Sie MENU und geben Sie das Passwort ein, um das Menü anzuzeigen.

Bemerkung: das Standardpasswort ist **0000** (4x Null).

- Verwenden Sie die **▲▶▼◀** Tasten zum Submenü DATE.

Bemerkung: Ändern Sie das eingestellte Datum und die Uhrzeit nicht mehr wenn die Aufnahme gestartet ist, um die bereits aufgenommenen Dateien nicht zu löschen!

Ein Passwort einstellen

- Drücken Sie MENU und geben Sie das Passwort ein, um das Menü anzuzeigen.
- Wählen Sie das Submenü ADVANCED aus.
- Gehen Sie zu SYSTEM INFO. Wählen Sie PASSWORD aus und drücken Sie **←**. Geben Sie das neue Passwort mit den Zahlentasten.

Bemerkung: das Standardpasswort ist **0000** (4x Null).

8. Anwendung









Display

Die folgende Abbildung zeigt das Display-Layout an.



a	Datum und Uhrzeit
b	allgemeiner Status
c	Verfügbarer Platz
d	Kanalstatus

DVR4LCD





allgemeiner Status		Kanalstatus	
	Tasten verriegeln/entriegeln		Aufnahme
	Festplatte überschreiben		Bewegung bemerkt
	heranzoomen/herauszoomen		Alarmstatus
	Live-Audio ein-/ausschalten x=Audiokanal 1~4		programmierte Aufnahme
		CHx	x=Kanalnummer

Diese Symbole können sich von den Symbolen auf Ihrem Display unterscheiden.

Aufnahme

- Verbinden Sie die Kamera(s) und die Festplatte korrekt mit dem Gerät.





Bemerkung: Das Gerät überschreibt 8 GB der ältesten Daten.

- Das Symbol  erscheint im Display.
- Bei einer Bewegungsdetektion (Funktion ist eingeschaltet) wird das Symbol  angezeigt.
- Bei einer Alarmedetektion (Funktion ist eingeschaltet) wird das Symbol  angezeigt.
- Bei einer programmierten Aufnahme erscheint das Symbol  und leuchtet die Aufnahme-LED.



Anzeige

- Drücken Sie PLAY um die Aufnahme zurückzuspulen.

Bemerkung: Die Datei soll mindestens 8192 Bilder enthalten (z.B. ips = 30, die Aufnahme soll mindestens 273 Sekunden lang sein).

- Drücken Sie **FF** um die Aufnahme vorzuspulen oder drücken Sie **Rew** um die Aufnahme zurückzuspulen. Drücken Sie mehrmals auf die Taste um die Geschwindigkeit anzupassen: 4x, 8x, 16x oder 32x (max.).
- Drücken Sie  um die Aufnahme zu pausieren.
- Drücken Sie  um zur Live-Anzeige zurückzukehren.
- Drücken Sie SLOW () ein Mal, um die Aufnahme mit 1/4 Abspielgeschwindigkeit abzuspielen, oder drücken Sie zwei Mal, um die Aufnahme mit 1/8 Abspielgeschwindigkeit abzuspielen.
- Wählen Sie den gewünschten Audiokanal mit .



Suchfunktion

- Es gibt zwei Suchfunktionen: gemäß Liste oder gemäß Zeitpunkt der Aufnahme.
- Suchfunktion gemäß Liste: Drücken Sie LIST um eine Liste mit allen Aufnahmetypen anzuzeigen (RECORD – MOTION – ALARM – TIMER - FULL). Wählen Sie die gewünschte Liste aus und drücken Sie  um die Datei abzuspielen.
- Suchfunktion gemäß Zeitpunkt: Drücken Sie MENU und gehen Sie zu "ADVANCE" - "EVENT LOG". Öffnen Sie QUICK SEARCH und drücken Sie . Suchen Sie nun die Datei mit dem gewünschten Zeitpunkt.

Ausschaltung

- Drücken Sie ein Mal auf die POWER-Taste der Fernbedienung, um das LCD-Schirm auszuschalten. Das Gerät bleibt aufnehmen.
- Drücken Sie zwei Mal auf die POWER-Taste der Fernbedienung, geben Sie das Passwort ein und bestätigen Sie, um das Gerät auszuschalten.

Upgrade der Firmware/OSD

- Sie können das Gerät mit einem USB-Stick (nicht mitgeliefert) aktualisieren.
- Formattieren Sie den USB-Stick auf FAT32-Format.
- Setzen Sie sich mit Ihrem Verteiler in Verbindung für eine Updatedatei und kopieren Sie diese auf den USB-Stick. Geben Sie die Datei **keinen** anderen Namen.
- Stecken Sie den USB-Stick in den USB-Port und warten Sie bis das Gerät die Hardware erkennt.
- Gehen Sie zu MENU, ADVANCE, SYSTEM INFO.
- Wählen Sie UPGRADE, START aus und drücken Sie .
- Wählen Sie YES und drücken Sie  um zu bestätigen. Schalten Sie das Gerät **nicht** aus solange das Upgrade nicht beendet ist.

9. Technische Daten

Videosystem	PAL	
Videokompressionsformat	H.264 (CIF)	
LCD-Display	Abmessungen	18.95" (48cm)
	Auflösung	1440 x 900 Pixel
	Bildformat	16:10
	Kontrast	1000:1
	Ansprechzeit	5ms
Video-Eingang	4 Kanäle, Komposit-Videosignal 1Vpp / 75 Ohm BNC	
max. Aufnahmefrequenz (CIF)	CIF	352 x 288 Pixels mit 100 IPS (PAL)
	frame	720 x 576 Pixel mit 25 IPS (PAL)
Regelung Bildqualität	beste, hohe, normale und niedrige Qualität	
Festplattenspeicherplatz	SATA-Typ (eingebaut), unterstützt 1x HDD, unterstützt HDD-Kapazität über 1TB (HDD nicht mitgeliefert)	
Aufnahmemodus	manuell, Timer, Bewegung, Alarm, über das Netz gesteuert	
Bildwiederholrate	100 IPS für PAL	
Audio I/O	4 Audio-Eingänge, 1 Audio-Ausgang über eingebauten Lautsprecher	
Erfassungsbereich	Gitter 16 x 12 pro Kanal	
Erfassungsempfindlichkeit	1 Parameter mit 4 Empfindlichkeitsniveaus (hoch, normal, niedrig, aus)	
Pre-Alarm-Aufzeichnung	8MB	
Backup-Geräte	USB 2.0 flash drive / Netz (für Sicherungskopie und Aktualisierungen der Firmware)	
Kompressionsformat für die Web-Übertragung	H.264	
Ethernet	10/100 Base-T. Unterstützt Fernbedienung und Livebild über Ethernet	
Webschnittstelle	unterstützt die lizenzierte Software AP, Mozilla Firefox und IE Browser, QuickTime (20 simultane Benutzer)	
Netzwerkverbindung	unterstützt TCP/IP, PPPoE, DHCP und DDNS	
IR-Fernbedienung	ja (mitgeliefert)	
PTZ	ja (über RS-485)	
Alarm I/O	4 Eingänge/1 Ausgang	
Bild-Zoom	leistungsstarkes Zoom	
Tastensperre	ja	
Detektion Bildverlust	ja	
Kameratitel	bis zu 6 Zeichen	
Vidoregelungen	Farbton, Farbe, Kontrast, Helligkeit	
Format der Datumsanzeige	JJ/MM/TT, TT/MM/JJ, MM/TT/JJ und Aus	
Stromversorgung	230VAC/50Hz	
Stromverbrauch	22W	
Systemwiederherstellung	automatische Systemwiederherstellung nach Stromunterbrechung	
Abmessungen	443 x 379.2 x 195.2mm	

Verwenden Sie dieses Gerät nur mit originalen Zubehörteilen. Velleman NV übernimmt keine Haftung für Schaden oder Verletzungen bei (falscher) Anwendung dieses Gerätes. Für mehr Informationen zu diesem Produkt, siehe www.velleman.eu. Alle Änderungen ohne vorherige Ankündigung vorbehalten.

© URHEBERRECHT

Velleman NV besitzt das Urheberrecht für diese Bedienungsanleitung.

Alle weltweiten Rechte vorbehalten. Ohne vorherige schriftliche Genehmigung des Urhebers ist es nicht gestattet, diese Bedienungsanleitung ganz oder in Teilen zu reproduzieren, zu kopieren, zu übersetzen, zu bearbeiten oder zu speichern.

EN**Velleman® Service and Quality Warranty**

Velleman® has over 35 years of experience in the electronics world and distributes its products in more than 85 countries.

All our products fulfil strict quality requirements and legal stipulations in the EU. In order to ensure the quality, our products regularly go through an extra quality check, both by an internal quality department and by specialized external organisations. If, all precautionary measures notwithstanding, problems should occur, please make appeal to our warranty (see guarantee conditions).

General Warranty Conditions Concerning Consumer Products (for EU):

• All consumer products are subject to a 24-month warranty on production flaws and defective material as from the original date of purchase.

• Velleman® can decide to replace an article with an equivalent article, or to refund the retail value totally or partially when the complaint is valid and a free repair or replacement of the article is impossible, or if the expenses are out of proportion.

You will be delivered a replacing article or a refund at the value of 100% of the purchase price in case of a flaw occurred in the first year after the date of purchase and delivery, or a replacing article at 50% of the purchase price or a refund at the value of 50% of the retail value in case of a flaw occurred in the second year after the date of purchase and delivery.

• Not covered by warranty:

- all direct or indirect damage caused after delivery to the article (e.g. by oxidation, shocks, falls, dust, dirt, humidity...), and by the article, as well as its contents (e.g. data loss), compensation for loss of profits;

- frequently replaced consumable goods, parts or accessories such as batteries, lamps, rubber parts, drive belts... (unlimited list);

- flaws resulting from fire, water damage, lightning, accident, natural disaster, etc. ...;

- flaws caused deliberately, negligently or resulting from improper handling, negligent maintenance, abusive use or use contrary to the manufacturer's instructions;

- damage caused by a commercial, professional or collective use of the article (the warranty validity will be reduced to six (6) months when the article is used professionally);

- damage resulting from an inappropriate packing and shipping of the article;

- all damage caused by modification, repair or alteration performed by a third party without written permission by Velleman®.

• Articles to be repaired must be delivered to your Velleman® dealer, solidly packed (preferably in the original packaging), and be completed with the original receipt of purchase and a clear flaw description.

• Hint: In order to save on cost and time, please reread the manual and check if the flaw is caused by obvious causes prior to presenting the article for repair. Note that returning a non-defective article can also involve handling costs.

• Repairs occurring after warranty expiration are subject to shipping costs.

• The above conditions are without prejudice to all commercial warranties.

The above enumeration is subject to modification according to the article (see article's manual).

NL**Velleman® service- en kwaliteitsgarantie**

Velleman® heeft ruim 35 jaar ervaring in de elektronica wereld en verdeelt in meer dan 85 landen.

Al onze producten beantwoorden aan strikte kwaliteitseisen en aan de wettelijke bepalingen geldig in de EU. Om de kwaliteit te waarborgen, ondergaan onze producten op regelmatige tijdstippen een extra kwaliteitscontrole, zowel door onze eigen kwaliteitsafdeling als door externe gespecialiseerde organisaties. Mocht er ondanks deze voorzorgen toch een probleem optreden, dan kunt u steeds een beroep doen op onze waarborg (zie waarborgvoorwaarden).

Algemene waarborgvoorwaarden consumentengoederen (voor Europese Unie):

• Op alle consumentengoederen geldt een garantieperiode van 24 maanden op productie- en materiaalfouten en dit vanaf de oorspronkelijke aankoopdatum.

• Indien de klacht gegrond is en een gratis reparatie of vervanging van een artikel onmogelijk is of indien de kosten hiervoor buiten verhouding zijn, kan Velleman® beslissen het desbetreffende artikel te vervangen door een gelijkwaardig artikel of de aankoopsom van het artikel gedeeltelijk of volledig terug te betalen. In dat geval krijgt u een vervangend product of terugbetaling ter waarde van 100% van de aankoopsom bij ontdekking van een gebrek tot één jaar na aankoop en levering, of een vervangend product tegen 50% van de kostprijs of terugbetaling van 50 % bij ontdekking na één jaar tot 2 jaar.

• **Valt niet onder waarborg:**

- alle rechtstreekse of onrechtstreekse schade na de levering veroorzaakt aan het toestel (bv. door oxidatie, schokken, val, stof, vuil, vocht...), en door het toestel, alsook zijn inhoud (bv. verlies van data), vergoeding voor eventuele winstderving.

- verbruiksgoederen, onderdelen of hulpstukken die regelmatig dienen te worden vervangen, zoals bv. batterijen, lampen, rubberen onderdelen, aandrijfriemen... (onbepaalde lijst).

- defecten ten gevolge van brand, waterschade, bliksem, ongevallen, natuurrampen, enz.

- defecten veroorzaakt door opzet, nalatigheid of door een onoordeelkundige behandeling, slecht onderhoud of abnormaal gebruik van het toestel strijdig met de voorschriften van de fabrikant.

- schade ten gevolge van een commercieel, professioneel of collectief gebruik van het apparaat (bij professioneel gebruik wordt de garantieperiode herleid tot 6 maand).

- schade veroorzaakt door onvoldoende bescherming bij transport van het apparaat.

- alle schade door wijzigingen, reparaties of modificaties uitgevoerd door derden zonder toestemming van Velleman®.

• Toestellen dienen ter reparatie aangeboden te worden bij uw Velleman®-verdelers. Het toestel dient vergezeld te zijn van het oorspronkelijke aankoopbewijs. Zorg voor een degelijke verpakking (bij voorkeur de originele verpakking) en voeg een duidelijke foutomschrijving bij.

• Tip: alvorens het toestel voor reparatie aan te bieden, kijk nog eens na of er geen voor de hand liggende reden is waarom het toestel niet naar behoren werkt (zie handleiding). Op deze wijze kunt u kosten en tijd besparen. Denk eraan dat er ook voor niet-defecte toestellen een kost voor controle aangerekend kan worden.

• Bij reparaties buiten de waarborgperiode zullen transportkosten aangerekend worden.

• Elke commerciële garantie laat deze rechten onverminderd.

Bovenstaande opsomming kan eventueel aangepast worden naargelang de aard van het product (zie handleiding van het betreffende product).

FR**Garantie de service et de qualité Velleman®**

Velleman® jouit d'une expérience de plus de 35 ans dans le monde de l'électronique avec une distribution dans plus de 85 pays.

Tous nos produits répondent à des exigences de qualité rigoureuses et à des dispositions légales en vigueur dans l'UE.

Afin de garantir la qualité, nous soumettons régulièrement nos produits à des contrôles de qualité supplémentaires, tant par notre propre service qualité que par un service qualité externe.

Dans le cas improbable d'un défaut malgré toutes les précautions, il est possible d'invoquer notre garantie (voir les conditions de garantie).

Conditions générales concernant la garantie sur les produits grand public (pour l'UE) :

• tout produit grand public est garanti 24 mois contre tout vice de production ou de matériaux à dater du jour d'acquisition effective ;

• si la plainte est justifiée et que la réparation ou le remplacement d'un article est jugé impossible, ou lorsque les coûts s'avèrent disproportionnés, Velleman® s'autorise à remplacer ledit article par un article équivalent ou à rembourser la totalité ou une partie du prix d'achat. Le cas échéant, il vous sera consenti un article de remplacement ou le remboursement complet du prix d'achat lors d'un défaut dans un délai de 1 an après l'achat et la livraison, ou un article de remplacement moyennant 50% du prix d'achat ou le remboursement de 50% du prix d'achat lors d'un défaut après 1 à 2 ans.

• sont par conséquent exclus :

- tout dommage direct ou indirect survenu à l'article après livraison (p.ex. dommage lié à l'oxydation, choc, chute, poussière, sable, impureté...) et provoqué par l'appareil, ainsi que son contenu (p.ex. perte de données) et une indemnisation éventuelle pour perte de revenus ;

- tout bien de consommation ou accessoire, ou pièce qui nécessite un remplacement régulier comme p.ex. piles, ampoules, pièces en caoutchouc, courroies... (liste illimitée) ;

- tout dommage qui résulte d'un incendie, de la foudre, d'un accident, d'une catastrophe naturelle, etc. ;

- out dommage provoqué par une négligence, volontaire ou non, une utilisation ou un entretien incorrects, ou une utilisation de l'appareil contraire aux prescriptions du fabricant ;

- tout dommage à cause d'une utilisation commerciale, professionnelle ou collective de l'appareil (la période de garantie sera réduite à 6 mois lors d'une utilisation professionnelle) ;

- tout dommage à l'appareil qui résulte d'une utilisation incorrecte ou différente que celle pour laquelle il a été initialement prévu comme décrit dans la notice ;

- tout dommage engendré par un retour de l'appareil emballé dans un conditionnement non ou insuffisamment protégé.
- toute réparation ou modification effectuée par une tierce personne sans l'autorisation explicite de SA Velleman® ; - frais de transport de et vers Velleman® si l'appareil n'est plus couvert sous la garantie.

- toute réparation sera fournie par l'endroit de l'achat. L'appareil doit nécessairement être accompagné du bon d'achat d'origine et être dûment conditionné (de préférence dans l'emballage d'origine avec mention du défaut) ;
- tuyau : il est conseillé de consulter la notice et de contrôler câbles, piles, etc. avant de retourner l'appareil. Un appareil retourné jugé défectueux qui s'avère en bon état de marche pourra faire l'objet d'une note de frais à charge du consommateur ;
- une réparation effectuée en-dehors de la période de garantie fera l'objet de frais de transport ;
- toute garantie commerciale ne porte pas atteinte aux conditions susmentionnées.

La liste susmentionnée peut être sujette à une complémentation selon le type de l'article et être

ES

Garantía de servicio y calidad Velleman®

Velleman® disfruta de una experiencia de más de 35 años en el mundo de la electrónica con una distribución en más de 85 países.

Todos nuestros productos responden a normas de calidad rigurosas y disposiciones legales vigentes en la UE. Para garantizar la calidad, sometimos nuestros productos regularmente a controles de calidad adicionales, tanto por nuestro propio servicio de calidad como por un servicio de calidad externo. En el caso improbable de que surgieran problemas a pesar de todas las precauciones, es posible apelar a nuestra garantía (véase las condiciones de garantía).

Condiciones generales referentes a la garantía sobre productos de venta al público (para la Unión Europea):

- Todos los productos de venta al público tienen un período de garantía de 24 meses contra errores de producción o errores en materiales desde la adquisición original;
- Si la queja está fundada y si la reparación o la sustitución de un artículo es imposible, o si los gastos son desproporcionados, Velleman® autoriza reemplazar el artículo por un artículo equivalente o reembolsar la totalidad o una parte del precio de compra. En este caso, recibirá un artículo de recambio o el reembolso completo del precio de compra al descubrir un defecto hasta un año después de la compra y la entrega, o un artículo de recambio al 50% del precio de compra o la sustitución de un 50% del precio de compra al descubrir un defecto después de 1 a 2 años.

• Por consiguiente, están excluidos entre otras cosas:

- todos los daños causados directamente o indirectamente al aparato y su contenido después de la entrega (p.ej. por oxidación, choques, caída,...) y causados por el aparato, al igual que el contenido (p.ej. pérdida de datos) y una indemnización eventual para falta de ganancias;
- partes o accesorios que deban ser reemplazados regularmente, como por ejemplo baterías, lámparas, partes de goma, ... (lista ilimitada)
- defectos causados por un incendio, daños causados por el agua, rayos, accidentes, catástrofes naturales, etc. ;
- defectos causados a conciencia, descuido o por malos tratos, un mantenimiento inapropiado o un uso anormal del aparato contrario a las instrucciones del fabricante;
- daños causados por un uso comercial, profesional o colectivo del aparato (el período de garantía se reducirá a 6 meses con uso profesional) ;
- daños causados por un uso incorrecto o un uso ajeno al que está previsto el producto inicialmente como está descrito en el manual del usuario ;
- daños causados por una protección insuficiente al transportar el aparato.
- daños causados por reparaciones o modificaciones efectuadas por una tercera persona sin la autorización explícita de SA Velleman® ;
- se calcula gastos de transporte de y a Velleman® si el aparato ya no está cubierto por la garantía.

• Cualquier reparación se efectuará por el lugar de compra. Devuelva el aparato con la factura de compra original y transpórtelo en un embalaje sólido (preferentemente el embalaje original). Incluya también una buena descripción del defecto ;

- Consejo: Lea el manual del usuario y controle los cables, las pilas, etc. antes de devolver el aparato. Si no se encuentra un defecto en el artículo los gastos podrían correr a cargo del cliente;
- Los gastos de transporte correrán a carga del cliente para una reparación efectuada fuera del período de garantía.
- Cualquier gesto comercial no disminuye estos derechos.

La lista previamente mencionada puede ser adaptada según el tipo de artículo (véase el manual del usuario del artículo en cuestión)

mentiónnée dans la notice d'emploi.

DE

Velleman® Service- und Qualitätsgarantie

Velleman® hat gut 35 Jahre Erfahrung in der Elektronikwelt und vertreibt seine Produkte in über 85 Ländern.

Alle Produkte entsprechen den strengen Qualitätsforderungen und gesetzlichen Anforderungen in der EU. Um die Qualität zu gewährleisten werden unsere Produkte regelmäßig einer zusätzlichen Qualitätskontrolle unterworfen, sowohl von unserer eigenen Qualitätsabteilung als auch von externen spezialisierten Organisationen. Sollten, trotz aller Vorsichtsmaßnahmen, Probleme auftreten, nehmen Sie bitte die Garantie in Anspruch (siehe Garantiebedingungen).

Allgemeine Garantiebedingungen in Bezug auf Konsumgüter (für die Europäische Union):

- Alle Produkte haben für Material- oder Herstellungsfehler eine Garantieperiode von 24 Monaten ab Verkaufsdatum.
- Wenn die Klage berechtigt ist und falls eine kostenlose Reparatur oder ein Austausch des Gerätes unmöglich ist, oder wenn die Kosten dafür unverhältnismäßig sind, kann Velleman® sich darüber entscheiden, dieses Produkt durch ein gleiches Produkt zu ersetzen oder die Kaufsumme ganz oder teilweise zurückzuzahlen. In diesem Fall erhalten Sie ein Ersatzprodukt oder eine Rückzahlung im Werte von 100% der Kaufsumme im Falle eines Defektes bis zu 1 Jahr nach Kauf oder Lieferung, oder Sie bekommen ein Ersatzprodukt im Werte von 50% der Kaufsumme oder eine Rückzahlung im Werte von 50 % im Falle eines Defektes im zweiten Jahr.

• Von der Garantie ausgeschlossen sind:

- alle direkten oder indirekten Schäden, die nach Lieferung am Gerät und durch das Gerät verursacht werden (z.B. Oxidation, Stöße, Fall, Staub, Schmutz, Feuchtigkeit, ...), sowie auch der Inhalt (z.B. Datenverlust), Entschädigung für eventuellen Gewinnausfall.
- Verbrauchsgüter, Teile oder Zubehörteile, die regelmäßig ausgetauscht werden, wie z.B. Batterien, Lampen, Gummiteile, Treibriemen, usw. (unbeschränkte Liste).
- Schäden verursacht durch Brandschaden, Wasserschaden, Blitz, Unfälle, Naturkatastrophen, usw.
- Schäden verursacht durch absichtliche, nachlässige oder unsachgemäße Anwendung, schlechte Wartung, zweckentfremdete Anwendung oder Nichtbeachtung von Benutzerhinweisen in der Bedienungsanleitung.
- Schäden infolge einer kommerziellen, professionellen oder kollektiven Anwendung des Gerätes (bei gewerblicher Anwendung wird die Garantieperiode auf 6 Monate zurückgeführt).
- Schäden verursacht durch eine unsachgemäße Verpackung und unsachgemäßen Transport des Gerätes.
- alle Schäden verursacht durch unautorisierte Änderungen, Reparaturen oder Modifikationen, die von einem Dritten ohne Erlaubnis von Velleman® vorgenommen werden.
- Im Fall einer Reparatur, wenden Sie sich an Ihren Velleman®-Verteiler. Legen Sie das Produkt ordnungsgemäß verpackt (vorzugsweise die Originalverpackung) und mit dem Original-Kaufbeleg vor. Fügen Sie eine deutliche Fehlerumschreibung hinzu.
- Hinweis: Um Kosten und Zeit zu sparen, lesen Sie die Bedienungsanleitung nochmals und überprüfen Sie, ob es keinen auf der Hand liegenden Grund gibt, ehe Sie das Gerät zur Reparatur zurückschicken. Stellt sich bei der Überprüfung des Gerätes heraus, dass kein Geräteschaden vorliegt, könnte dem Kunden eine Untersuchungspauschale berechnet.
- Für Reparaturen nach Ablauf der Garantiefrist werden Transportkosten berechnet.
- Jede kommerzielle Garantie lässt diese Rechte unberührt.

Die oben stehende Aufzählung kann eventuell angepasst werden gemäß der Art des Produktes (siehe Bedienungsanleitung des Gerätes).