

CHUANGO®

MULTILINGUAL

EN DE FR NL ES PT IT

USER MANUAL

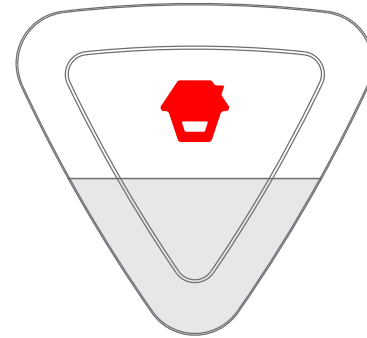

WS-280

Wireless Outdoor
Strobe Siren

Introduction

Wireless outdoor strobe siren is to deter the intruders through hooting once it receives wireless signal from connected control panel or sensors. More wireless strobe sirens could be connected to the same control panel to strengthen the deterring effect. When the siren is connected to control panel as an accessory, it will hoot and its LED lights will flash once the system is triggered. When the siren is connected to accessories like remote control, door/window contact, and PIR motion detector, etc. as a standalone alarm control panel, it will hoot and its LED lights flash once any sensor is triggered.

Product Overview

Front View

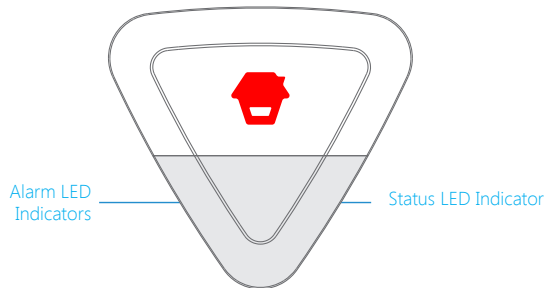

Status LED Indication

Status	LED
Arm/Home Mode	Flash once every 5 seconds
Disarm	No light indication
No disarm operation after alarm	Flash once every 2 seconds for 2 hours

Rear View

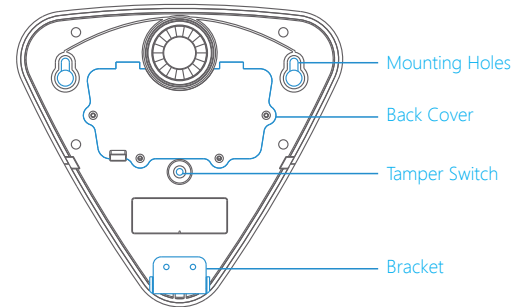

PCB Layout

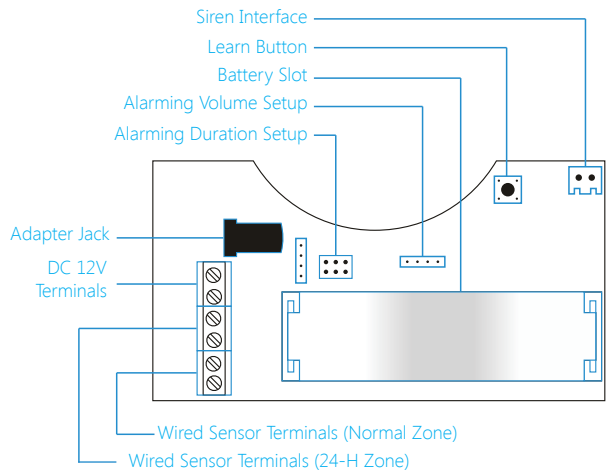

Jumper Setup

Please setup alarming volume and alarming duration time on the PCB board accordingly.

Alarming Volume Setup

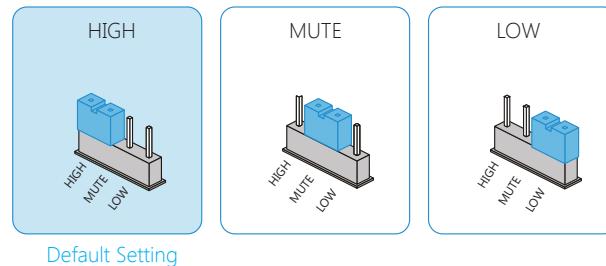

Note: When the siren is connected to control panel, it will hoot at the pre-set volume even if the control panel is set to mute alarm. This is to alert the neighbors and avoid the intrusion. When the control panel is set to mute disarm/arm, the siren will be disarmed/ armed mutely. When the siren is set to mute mode, there are still tones for arming and disarming.

Alarming Duration Setup

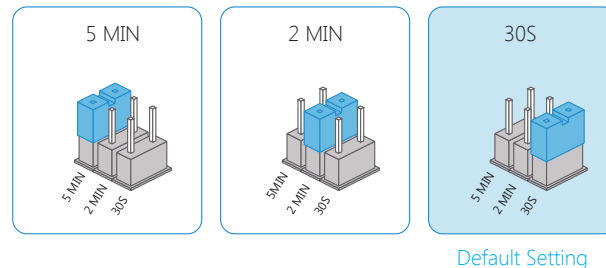

Work as Wireless Siren

When it works as a wireless siren, it should be connected with wireless control panel in advance. When the control panel is alarming, it hoots and the strobe light flashes to deter illegal intruders.

Connect to Control Panel

Press the Learn Button for 0.5 second, siren beeps once and enter connection status. Press [SOS] or [Arm ] button on the panel (or press Arm on App if the panel does not have a button), the wireless siren and control panel are connected successfully after one beep is heard from siren.

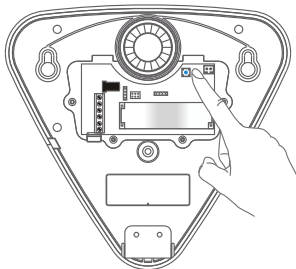

Note: Once the siren is in connection status, please press Learn Button again to exit. One beep will be heard from siren.

When connecting to control panel, please don't trigger any other sensors to avoid interference.

Disconnection

Hold the learn button till 2 beeps are heard to disconnect the siren and control panel.

Work as Standalone Alarm Panel

When it works as a standalone alarm panel, it should be connected with wireless sensors or wired sensors in advance, when the intrusion is detected, it hoots and the strobe light flashes to deter illegal intruders.

Connect with accessory: press the learn button on the siren and trigger the accessory once, the connection is successful after one beep is heard from siren.

Wired Terminals

The siren has terminals for power supply and wired sensors. Just connect the power line or wired sensors to this wired terminals. Please make sure the positive and negative are distinguished.

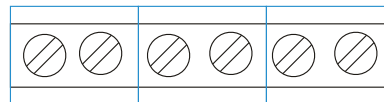

-DC12V+

24-ZONE

ZONE

-DC12V+ : Power input

ZONE (normal zone mode): After a wired sensor is connected with "ZONE" terminal, means it will work as a normal zone sensor, once it is triggered in Arm or Home Arm state, alarm panel will alarm immediately.

24-ZONE (24-hour zone mode): After a wired sensor is connected with "24-ZONE" terminal, means it will work as a 24-hour zone sensor, siren will alarm immediately once it is triggered.

Installation Mode

Installation Mode is designed for users to dismount or remount the siren without triggering a tamper alarm. Thus not to disturb other people.

- 1 Press **[Disarm 

Note: Also you can press the tamper switch 7 times to enter installation mode.**

Installation

Please finish all the system setup on the PCB and enter into installation mode before installation.

- 1 Hold the positioning paper in right place, stick the gradienter on the positioning paper to check and adjust the position.

- 2 Install two screws into the top screw holes.
- 3 Mount the bracket into the bottom screw holes and tighten with screws.
- 4 Tear off the positioning paper.
- 5 Mount the siren to the wall, tighten the screw and make sure the siren is well positioned.

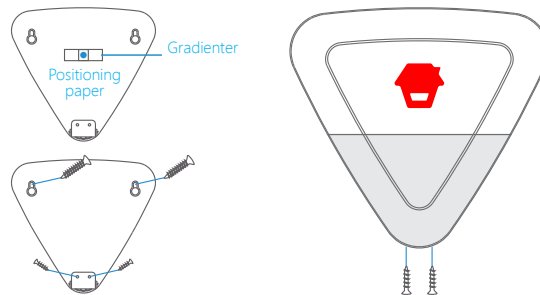

Enter Connection Status Through Remote Control

This function is designed for users to connect newly-purchased accessories without dismantling the siren from the wall.

When the siren is in installation mode, press **[Home Arm 

The siren will exit from connection status when no operation is carried out in 15 seconds.**

Specifications

Power Supply: DC 12 V 500 mA

Backup Battery:

18650 3.7 V 1800 mAh rechargeable lithium battery

Maximum Alarm Current: <350 mA

Static Current: <15 mA

Wireless Receiving Distance: <80 m (in open area)

Operating Condition:

Temperature: 0 °C~+55 °C

Relative Humidity: <80% (Non-condensing)

Maximum Siren Volume: 105 dB

Battery Standby Time: <7 days

Radio Frequency: 433 MHz

Housing Material: PC+ABS, ANTI-UV

IP Rating: IP64

Dimensions (L×W×H): 245.2 × 227.5 × 72.4 mm

Einleitung

Die drahtlose Stroboskopsirene für den Außenbereich dient zur Abwehr von Eindringlingen durch Heulen, sobald sie ein Funksignal vom angeschlossenen Bedienfeld oder angeschlossenen Sensoren erhält. Weitere drahtlose Stroboskopsirenen können mit demselben Bedienfeld verbunden werden, um den Abschreckungseffekt zu erhöhen. Wenn die Sirene als Zubehör mit dem Bedienfeld verbunden ist, heult sie und die LED-Lichter blinken, sobald das System ausgelöst wird. Wenn die Sirene mit Zubehör wie Fernbedienung, Tür-/Fensterkontakt und PIR-Bewegungsmelder etc. als eigenständiges Alarm-Bedienfeld verbunden ist, heult sie und die LED-Lichter blinken, sobald ein beliebiger Sensor ausgelöst wird.

Produktübersicht

Vorderansicht

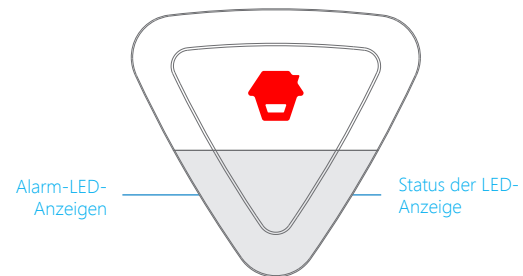

Status LED-Anzeige

Status	LED
Scharf/Modus Zuhause	Einmaliges Blinken alle 5 Sekunden
Unscharfschalten	Keine Leuchtanzeige
Keine Unscharfschaltung nach Alarm	Einmaliges Blinken alle 2 Sekunden 2 Stunden lang

Rückansicht

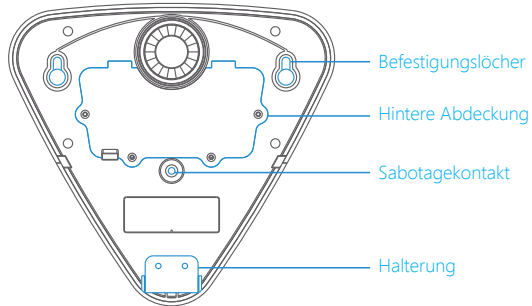

PCB-Layout

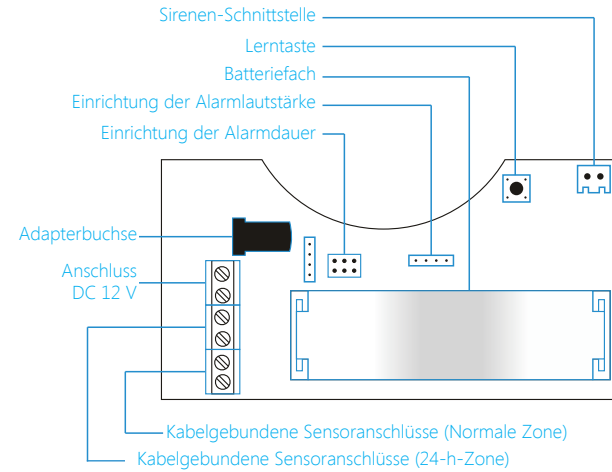

Jumper-Einrichtung

Bitte richten Sie Alarmlautstärke und Alarmdauer entsprechend auf der Leiterplatte ein.

Einrichtung der Alarmlautstärke

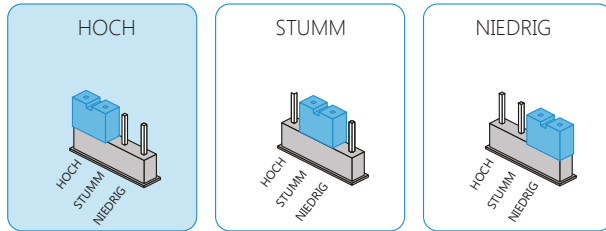

Standardeinstellung

Hinweis: Wenn die Sirene an das Bedienfeld angeschlossen ist, ertönt ein Signal in der voreingestellten Lautstärke, auch wenn das Bedienfeld auf stummen Alarm geschaltet ist. Dies dient zur Alarmierung der Nachbarn und zur Vermeidung des Eindringens. Wenn das Bedienfeld stumm-unscharf- bzw. -scharfgeschaltet ist, wird die Sirene stumm-unscharf- bzw. -scharfgeschaltet. Wenn die Sirene stummgeschaltet ist, gibt es immer noch Töne für Scharfschaltung und Unscharfschaltung.

Einrichtung der Alarmdauer

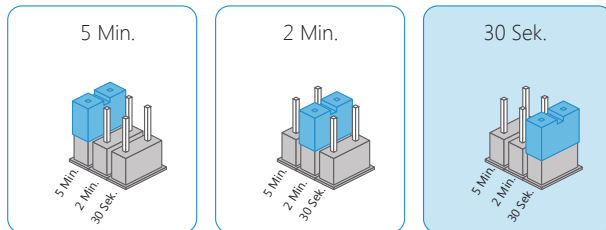

Standardeinstellung

Einsatz als drahtlose Sirene

Beim Einsatz als drahtlose Sirene sollte sie zuvor mit dem drahtlosen Bedienfeld verbunden werden. Wenn das Bedienfeld einen Alarm signalisiert, ertönt ein Heulton und das Stroboskoplicht leuchtet zur Abschreckung unbefugter Eindringlinge.

Anschließen des Bedienfelds

Drücken Sie die Lern-taste 0,5 Sekunden lang, die Sirene gibt ein Signalton aus und wechselt in den Verbindungsstatus. Drücken Sie **[SOS]** oder **[Scharfschalten ⚡]** am Bedienfeld (Drücken Sie die "Scharf" Taste auf App, wenn es keine Taste auf der Anlage gibt). Die drahtlose Sirene und das Bedienfeld sind nach einem einmaligen Signalton erfolgreich verbunden.

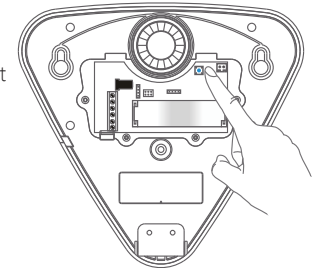

Hinweis: Sobald die Sirene im Verbindungsstatus ist, drücken Sie bitte erneut die Lern-taste zum Beenden. Ein Signalton ist von der Sirene zu hören.

Beim Anschluss an das Bedienfeld, lösen Sie bitte keine anderen Sensoren aus, um Störungen zu vermeiden.

Trennen

Halten Sie die Lerntaste bis 2 Signaltöne zu hören, um Sirene und Bedienfeld zu trennen.

Einsatz als eigenständiges Alarmsystem

Beim Einsatz als eigenständiges Alarmsystem sollte der Anschluss an drahtlose oder verkabelte Sensoren im Voraus erfolgen.

Wenn ein Eindringen festgestellt wird, ertönt ein Heulen und das Stroboskoplicht blinkt, um unbefugte Eindringlinge abzuschrecken.

Anschließen von Zubehör: drücken Sie die Lerntaste auf der Sirene und lösen Sie das Zubehörgerät einmal aus. Die Verbindung wurde erfolgreich hergestellt, sobald ein Signalton von der Sirene zu hören ist.

Kabelanschlüsse

Die Sirene hat Anschlüsse für Stromversorgung und verkabelte Sensoren. Verbinden Sie einfach das Stromkabel oder verkabelte Sensoren mit den Kabelanschlüssen. Achten Sie auf die Unterscheidung von positiven und negativen Polen.

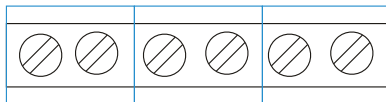

-DC12V+

24-ZONE

ZONE

Strom: Anschluss DC 12 V

Zone (normaler Zonenmodus): Sobald der Sensor im normalen Zonenmodus ausgelöst wird, löst das System sofort Alarm aus.

24-Zone (24-h-Zonenmodus): Sobald der Sensor im 24-h-Zonenmodus ausgelöst wird, löst das System sofort Alarm aus, egal, in welchem Zustand das System ist. Rauchmelder, Gasmelder, und IR-Strahlen sind auf den 24-h-Modus eingestellt.

Installationsmodus

Der Installationsmodus ist für Benutzer eingestellt, um die Sirene zu demontieren oder erneut zu montieren, ohne den Sabotagekontakt auszulösen. Dies deshalb, um andere Menschen nicht zu stören.

- ① Drücken Sie die Taste **[Unscharfschalten Ⓞ]** auf der Fernbedienung dreimal hintereinander, dann wechselt die Sirene nach einem langen Signalton in den Installationsmodus. Ein ausgelöster Sensor oder Sabotagekontakt im Installationsmodus erzeugt kein Heulen der Sirene, sondern stattdessen 3 Signaltöne.
- ② Drücken Sie die Taste **[Scharfschalten Ⓞ]** und die Sirene verlässt den Installationsmodus nach dem Ertönen eines langen Signaltons. Oder die Sirene verlässt den Verbindungsstatus, wenn 10 Minuten lang keine Bedienung erfolgt.

Achtung: Drücken Sie den Sabotage Schalter 7 mal um der Anlage in den Installtion-Modus zu Umschalten.

Installation

Bitte beenden Sie die Systemeinrichtung auf der Leiterplatte und wechseln Sie vor der Installation in den Installationsmodus.

- ① Halten Sie die Schablone an den richtigen Platz und setzen Sie zum Anpassen und Justieren der Position das Messwerkzeug auf die Schablone.
- ② Montieren Sie zwei Schrauben in den oberen Bohrungen.
- ③ Montieren Sie die Halterung in die unteren Schraubenlöcher und ziehen Sie sie mit Schrauben fest.
- ④ Entfernen Sie die Schablone.
- ⑤ Montieren Sie die Sirene an der Wand, ziehen Sie die Schraube an und stellen Sie sicher, dass die Sirene gut positioniert ist.

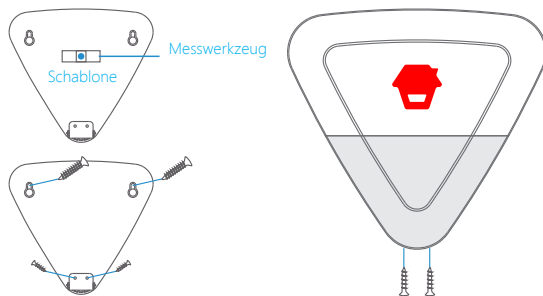

Wechsel in den Verbindungsstatus per Fernbedienung

Diese Funktion ist für Benutzer, um neu erworbene Zubehörgeräte anzuschließen, ohne die Sirene von der Wand zu demontieren.

Wenn die Sirene im Installationsbetrieb ist, drücken Sie die Taste **[Zuhause Scharfschalten]** auf der Fernbedienung dreimal hintereinander, dann wechselt die Sirene nach einem langen Signalton in den Verbindungsstatus. Die Sirene verlässt den Verbindungsstatus, wenn 15 Sekunden lang keine Bedienung erfolgt.

Technische Daten

Stromversorgung: DC 12 V 500 mA

Reservebatterie:

18650 3,7 V 1800 mAh Lithium-Ionen -Akku

Maximaler Alarmstrom: < 350 mA

Statischer Strom: < 15 mA

Drahtlose Empfangsdistanz: < 80 m (im offenen Gebiet)

Betriebszustand:

Temperatur: 0 °C - +55 °C

Relative Luftfeuchtigkeit: < 80 % (nicht-kondensierend)

Maximale Lautstärke der Sirene: 105 dB

Batterie Standby-Zeit: < 7 Tage

Funkfrequenz: 433 MHz

Gehäusematerial: PC+ABS, ANTI-UV

Schutzklasse: IP54

Abmessungen (L x B x H): 245,2 × 227,5 × 72,4 mm

Introduction

Une sirène stroboscopique d'extérieur sans fil permet de dissuader des intrus au moyen de sa sonnerie dès qu'elle reçoit un signal sans fil des détecteurs et du tableau de commande connectés. Plusieurs sirènes stroboscopiques peuvent être connectées au même tableau de commande pour renforcer l'effet de dissuasion. Lorsque la sirène est connectée au tableau de commande comme accessoire, elle se mettra à sonner et son éclairage stroboscopique sera activé dès que le système se déclenche. Lorsque la sirène est connectée à des accessoires tels que télécommande, contact de porte/fenêtre, détecteur de mouvement PIR, etc. comme dispositif d'alarme autonome, elle se mettra à sonner et son éclairage stroboscopique sera activé dès qu'un détecteur quelconque se déclenche.

Vue d'ensemble du produit

Vue de face

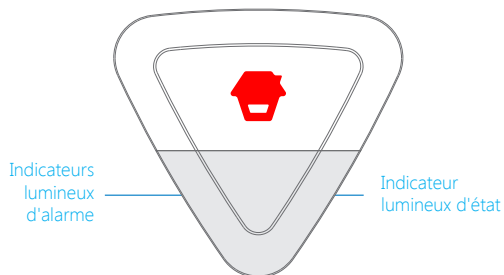

Signification de l'état des indicateurs lumineux

État	Indicateur lumineux
Armer/Mode à domicile	Clignote une fois toutes les 5 secondes
Désarmer	Aucune indication lumineuse
Aucun désarmement après alarme	Un clignotement toutes les 2 secondes pendant 2 heures

Vue arrière

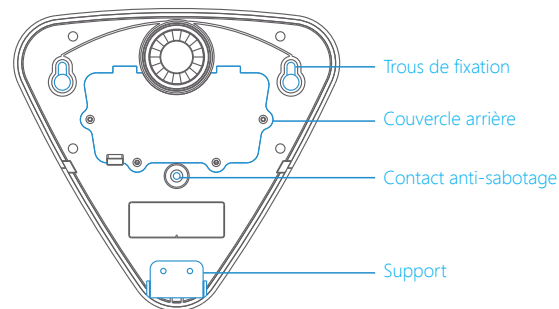

Description de la carte de circuit imprimé

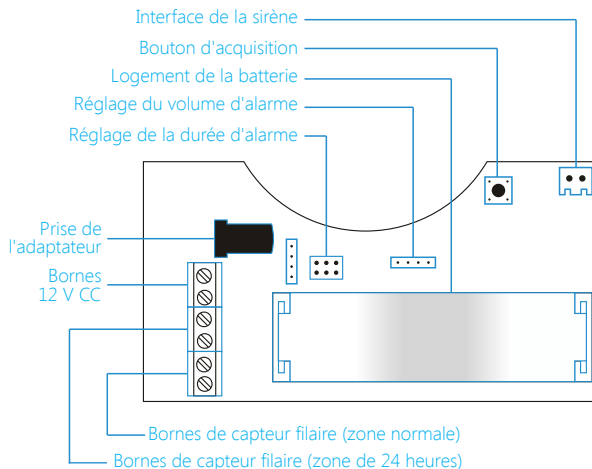

Cavalier de réglage

Veuillez régler le volume et la durée de l'alarme sur la carte de circuit imprimé selon vos besoins.

Réglage du volume d'alarme

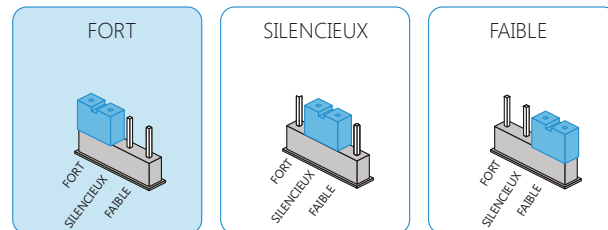

Réglage par défaut

Remarque : Lors que la sirène est connectée au tableau de commande, elle se mettra à sonner au niveau de volume préréglé même si le tableau de commande est configuré pour une alarme silencieuse. Les voisins sont ainsi avertis et l'intrusion est dissuadée. Lorsque le tableau de commande est configuré pour s'armer ou se désarmer de façon silencieuse, la sirène sera silencieuse à ce moment-là. Lorsque la sirène est en mode silencieux, un signal sonore est tout de même émis à l'armement et au désarmement.

Réglage de la durée d'alarme

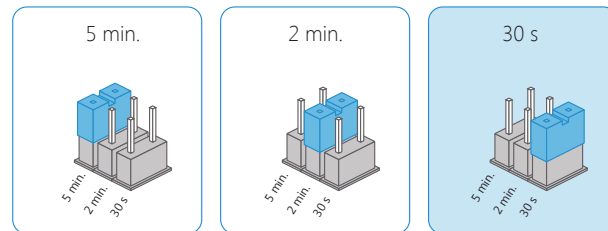

Réglage par défaut

Fonctionnement comme sirène sans fil

Lorsqu'elle fonctionne comme sirène sans fil, la sirène doit être connectée préalablement avec un tableau de commande sans fil. Lorsque le tableau de commande est en alarme, la sirène sonne et l'éclairage stroboscopique émet des flashes pour dissuader les intrus.

Connexion avec un tableau de commande

Appuyez sur le bouton d'acquisition pendant 0,5 seconde, la sirène émet un bip sonore et entre en mode de connexion.

Appuyez sur la touche [SOS] ou [Armer 

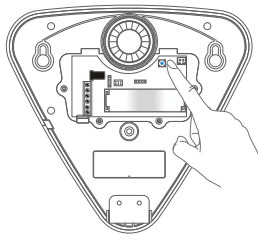

Remarque : Une fois la sirène en mode de connexion, veuillez appuyer de nouveau sur le bouton d'acquisition pour quitter. La sirène émettra un bip sonore.

Lors de la connexion au tableau de commande, veillez à ne pas déclencher tout autre détecteur pour éviter des interférences.

Déconnexion

Maintenez enfoncé le bouton d'acquisition jusqu'à ce que 2 bips sonores soient émis pour déconnecter la sirène et le tableau de commande.

Fonctionnement comme tableau d'alarme autonome

Lorsqu'elle fonctionne en tableau d'alarme autonome, la sirène doit être connectée préalablement avec des détecteurs sans fil ou des détecteurs filaires. En cas de détection d'une intrusion, elle se mettra à sonner et l'éclairage stroboscopique sera activé pour dissuader les intrus.

Connexion avec un accessoire : appuyez sur le bouton d'acquisition sur la sirène et déclenchez brièvement l'accessoire, la connexion est établie avec succès après l'émission d'un bip sonore par la sirène.

Bornier de câblage

La sirène dispose de bornes pour son alimentation et des détecteurs filaires. Reliez simplement la ligne d'alimentation électrique ou les détecteurs filaires aux borniers de câblage. Veuillez respecter la polarité des bornes positive et négative.

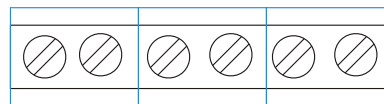

-12 V CC+ ZONE 24H ZONE

Alimentation électrique : entrée 12 V CC



Zone (mode « zone normale ») : Dès qu'un détecteur en mode « zone normale » se déclenche, le système donne immédiatement l'alarme.

Zone 24H (mode « zone de 24 heures ») : Dès qu'un détecteur en

mode « zone de 24 heures » se déclenche, le système donne immédiatement l'alarme, peu importe les circonstances rencontrées par le système. Les détecteurs de fumée, de gaz et les faisceaux infrarouges sont définis en mode « zone de 24 heures ».

Mode d'installation

Le mode d'installation permet aux utilisateurs de démonter ou remonter la sirène sans déclencher le contact anti-sabotage. Vous ne dérangerez pas ainsi les autres personnes.

- ① Appuyez de façon continue et à 3 reprises sur la touche [Désarmer , la sirène passe alors en mode d'installation après l'émission d'un long bip sonore. Tout détecteur ou contact anti-sabotage déclenché au cours du mode d'installation ne fera pas sonner la sirène mais plutôt 3 bips sonores retentiront.
- ② Appuyez sur la touche [Armer , la sirène quittera le mode d'installation après l'émission d'un long bip sonore. Ou encore, la sirène quittera le mode de connexion si aucune opération n'est exécutée dans les 10 minutes.

Note: Vous pouvez aussi appuyer sur le contact anti-sabotage 7 fois pour accéder au mode d'installation.

Installation

Veillez finir tous les réglages du système sur la carte de circuit imprimé et accédez au mode d'installation avant de procéder à l'installation.

- ① Placez le gabarit d'installation au bon endroit, collez le niveau à bulle sur le gabarit d'installation pour vérifier et régler la position.
- ② Placez deux vis dans les trous de fixation du haut.
- ③ Montez le support dans les trous de fixation du bas et serrez les vis.
- ④ Enlevez le gabarit d'installation.
- ⑤ Montez la sirène sur le mur, serrez les vis et vérifiez qu'elle est bien positionnée.

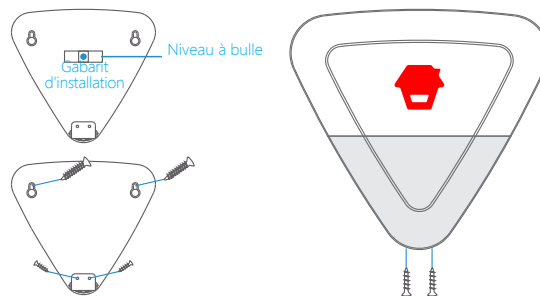

Accéder au mode de connexion au moyen d'une télécommande

Cette fonction permet aux utilisateurs de connecter de nouveaux accessoires achetés sans démonter la sirène du mur.

Lorsque la sirène est en mode d'installation, appuyez de façon continue et à 3 reprises sur la touche [Mode à domicile , la sirène passe alors en mode de connexion après l'émission d'un long bip sonore. La sirène quittera le mode de connexion si aucune opération n'est exécutée dans les 15 secondes.

Spécifications

Alimentation : 12 V CC 500 mA

Batterie de secours :

Batterie au lithium rechargeable 18650 3,7 V 1800 mAh

Intensité maximale en alarme : < 350 mA

Intensité statique : < 15 mA

Portée de la réception sans fil : < 80 m (en zone dégagée)

Condition de fonctionnement :

Température : 0 °C ~ +55 °C

Humidité relative : < 80 % (sans condensation)

Volume maximal de la sirène : 105 dB

Durée de vie de la batterie en veille : < 7 jours

Fréquence radio : 433 MHz

Matériau du boîtier : PC+ABS, ANTI-UV

Indice de protection : IP54

Dimensions (L × l × H) : 245,2 × 227,5 × 72,4 mm

Avis d'Industrie Canada

Le présent appareil est conforme aux CNR d'Industrie Canada applicables aux appareils radio exempts de licence. L'exploitation est autorisée aux deux conditions suivantes : (1) l'appareil ne doit pas produire de brouillage, et (2) l'utilisateur de l'appareil doit accepter tout brouillage radioélectrique subi, même si le brouillage est susceptible d'en compromettre le fonctionnement. Cet appareil numérique ne dépasse pas les Règlements sur l'interférence radio par un appareil numérique de classe B stipulés dans les Règlements sur l'interférence radio d'industrie Canada.

Introductie

De draadloze flitslicht/sirene voor buiten is bedoeld om indringers af te schrikken door sirenegeluid, zodra het een draadloos signaal ontvangt van het aangesloten bedieningspaneel of van de sensoren. Om het afschrikwekkende effect te versterken, kunnen er meerdere draadloze flitslicht/sirenes worden aangesloten op hetzelfde bedieningspaneel. Als de sirene als accessoire op het paneel is aangesloten, zal deze een geluidssignaal geven en gaan de LED-lampen knipperen, zodra het systeem wordt geactiveerd. Als de sirene is aangesloten op accessoires zoals een afstandsbediening, een deur-/raamcontact, PIR-bewegingsmelder enz. zal deze een geluidssignaal geven en gaan de LED-lampen knipperen, zodra het systeem wordt geactiveerd.

Productoverzicht

Voorraanzicht

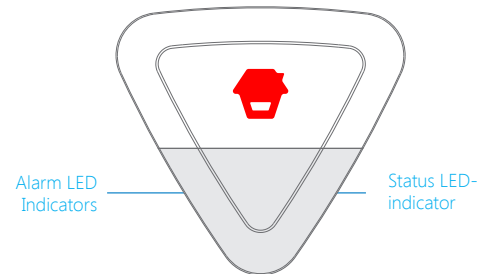

Status LED-indicatie

Status	LED
Alarm aan/thuismodus	Flitst één keer per 5 seconden
Alarm uit	Geen lichtindicatie
Geen alarm uit-functie na alarm	Flitst eenmaal per 2 seconden gedurende 2 uur

Achteraanzicht

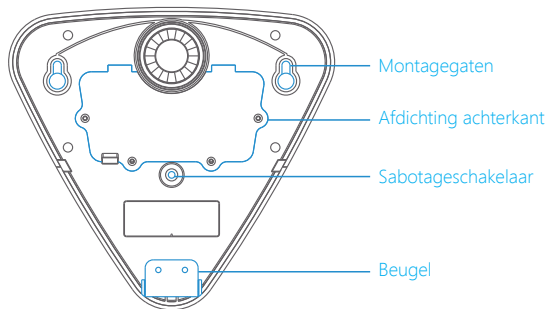

Overzicht binnenzijde

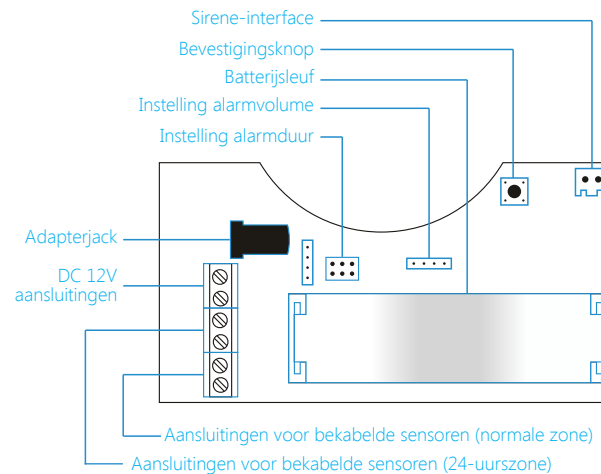

Instellingen van de jumper

Stel het alarmvolume en de alarmduur op de printplaat als volgt in.

Instelling alarmvolume

HOOG

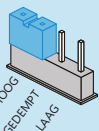

GEDEMPPT

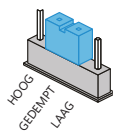

LAAG

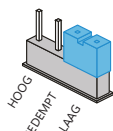

Standaardinstelling

Let op: Als de sirene op het controlepaneel is aangesloten, zal hij op het vooraf ingestelde volume een geluidssignaal laten horen, zelfs als het bedieningspaneel op gedempt staat ingesteld. Dit is om de bureu te waarschuwen en inbraak te voorkomen. Als het bedieningspaneel op gedempt alarm aan/alarm uit staat ingesteld, zal de sirene geluidloos aan-/uitgezet worden. Wanneer de sirene is ingesteld op dempmodus, blijven er nog wel tonen klinken bij het in-/uitschakelen.

Instelling alarmduur

5 minuten

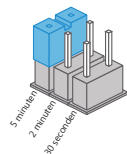

2 minuten

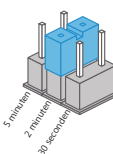

30 seconden

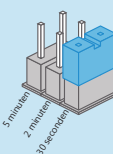

Standaardinstelling

Werking als draadloze sirene

Wanneer hij als een draadloze sirene werkt, moet hij eerst met het draadloze bedieningspaneel worden verbonden. Als het bedieningspaneel alarm geeft, geeft deze een geluidssignaal en het licht flitst om de indringers af te schrikken.

Verbinden met het bedieningspaneel

Druk 0,5 seconde op de bevestigingsknop. De sirene piept en komt in de verbingsstatus. Druk op **[SOS]** of op **[Alarm aan 📶]** op het paneel (of druk op de inschakelknop in de app als het paneel geen knop heeft). De draadloze sirene en het bedieningspaneel zijn succesvol verbonden na een piepton van de sirene.

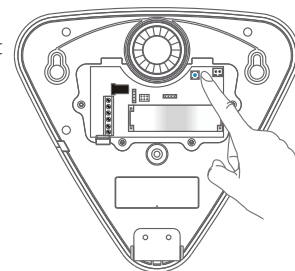

Let op: Zodra de sirene in de verbingsstatus is, drukt u op opnieuw op de bevestigingsknop om af te sluiten. Eén piepton van de sirene zal te horen zijn. Activeer bij het aansluiten op het controlepaneel geen andere sensoren om verstoring te voorkomen.

Ontkoppeling

Houd om de sirene en het bedieningspaneel los te koppelen de bevestigingsknop ingedrukt tot er 2 pieptonen klinken.

Werking als zelfstandig alarmpaneel

Als hij als een zelfstandig alarmpaneel werkt, moet het vooraf met draadloze of bekabelde sensoren worden verbonden. Wanneer er inbraak wordt gedetecteerd, geeft deze een geluidssignaal en het licht flitst om indringers af te schrikken.

Verbinden met een accessoire: druk op de bevestigingsknop op de sirene en activeer eenmaal de accessoire. De verbinding is succesvol nadat de sirene één pieptoon laat horen.

Aansluitingen voor de bekabeling

De sirene heeft aansluitingen voor de voeding en bekabelde sensoren. Sluit de voeding of de bekabelde sensoren aan op de draadaansluitingen. Zorg voor het juiste onderscheid tussen positieve en negatieve aansluitingen.

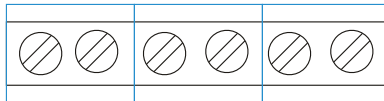

-DC12V + 24-ZONE ZONE

Voeding: DC 12V ingang

Zone (normale zone-modus): Zodra de sensor in de normale zone-modus wordt geactiveerd, zal het systeem direct alarm slaan.

24-zone (modus 24-uurs-zone): Zodra de sensor in de 24-uurs-zone wordt geactiveerd, zal het systeem direct alarm slaan, ongeacht in welke status het systeem verkeert. In de 24-uurs-zone worden de rookmelder, het gasalarm en de IR-stralen opgenomen.

Installatiemodus

De installatiemodus is bedoeld voor gebruikers om de sirene zonder de sabotageschakelaar te activeren te kunnen demonteren of monteren. Dus om andere mensen niet te storen.

- ① Druk drie keer achter elkaar op de **[Alarm uit 🔔]** -knop op de afstandsbediening en de sirene gaat in de installatiemodus na een lange pieptoon. Elke activering van een sensor of sabotageschakelaar tijdens de installatiemodus leidt niet tot het afgaan van de sirene, maar zal 3 pieptonen laten horen.
- ② Druk op de **[Alarm aan 🔔]** -knop. De sirene zal dan de installatiemodus verlaten na een lange pieptoon. Of de sirene zal de verbindingstatus verlaten als er binnen 10 minuten geen functie wordt uitgevoerd.

Opmerking: Het is ook mogelijk om de sabotageknop 7 keer achter elkaar in te drukken om in installatie modus te gaan.

Installatie

Rond de systeeminstellingen af op de printplaat en schakel de installatie-modus in vóór de installatie.

- ① Houd het papier voor de positionering op de juiste plaats, plak de waterpas op het papier om de positie te controleren en aan te passen.
- ② Zet vast met twee schroeven in de bovenste schroefgaten.
- ③ Monteer de beugel in de onderste schroefgaten en zet vast met schroeven.
- ④ Haal het papier voor de positionering weg.
- ⑤ Monteer de sirene aan de muur, draai de schroef vast en zorg ervoor dat de sirene goed is gepositioneerd.

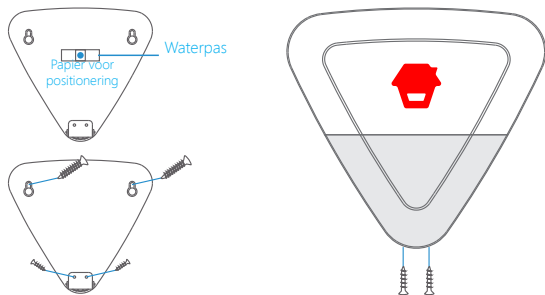

Ga in de verbindingstatus via de afstandsbediening

Deze functie is bedoeld voor gebruikers om nieuw aangeschafte accessoires aan te sluiten zonder de demontage van de sirene van de muur.

Als de sirene in de installatie-modus is, druk drie keer continu op **[Thuis alarm aan ]** op de afstandsbediening. De sirene gaat over op de verbindingstatus na een lange pieptoon. De sirene zal de verbindingstatus verlaten als er binnen 15 seconden geen bewerking wordt uitgevoerd.

Specificaties

Stroomvoorziening: DC 12 V 500 mA

Back-up batterij:

18650 3,7 V 1800 mAh oplaadbare lithiumbatterij

Maximale stroom bij alarm: < 350 mA

Stroomverbruik statisch: < 15 mA

Afstand voor draadloze ontvangst: < 80 m (in open veld)

Voorwaarden voor goede werking:

Temperatuur: 0 °C tot +55 °C

Relatieve vochtigheid: < 80% (geen condensatie)

Maximale sirenevolumen: 105 dB

Batterij stand-by-tijd: < 7 dagen

Radiofrequentie: 433 MHz

Materiaal behuizing: PC en ABS, anti-UV

IP-klasse: IP54

Afmetingen (L x B x H): 245,2 × 227,5 × 72,4 mm

Introducción

La sirena inalámbrica con luz estroboscópica para exterior ayuda a persuadir a los intrusos sonando cuando recibe una señal inalámbrica del panel de control o los sensores conectados. Es posible conectar más sirenas inalámbricas con luz estroboscópica al mismo panel de control para conseguir un efecto persuasorio mayor. Si se conecta la sirena como accesorio al panel de control, sonará y las luces LED parpadearán cuando se active el sistema. Si se conecta la sirena como panel de control de alarma independiente a accesorios como un mando a distancia, un contacto de puerta/ventana, un detector de movimiento, etc., sonará y las luces LED parpadearán cuando se active un sensor.

Descripción del producto

Vista frontal

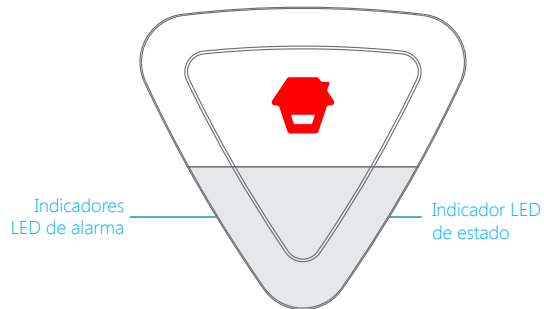

Indicación LED de estado

Estado	LED
Modo Activar/Hogar	Un parpadeo cada 5 segundos
Desactivar	Sin indicación de luz
Sin desactivación después de la alarma	Un parpadeo cada 2 segundos durante 2 horas

Vista trasera

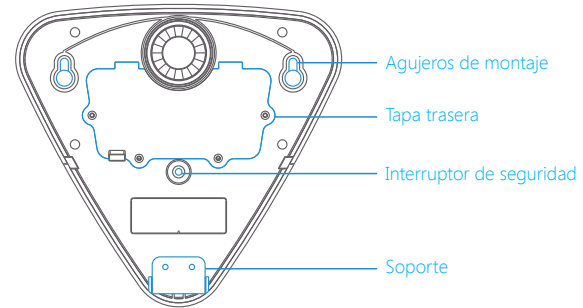

Diseño de la placa del circuito impreso

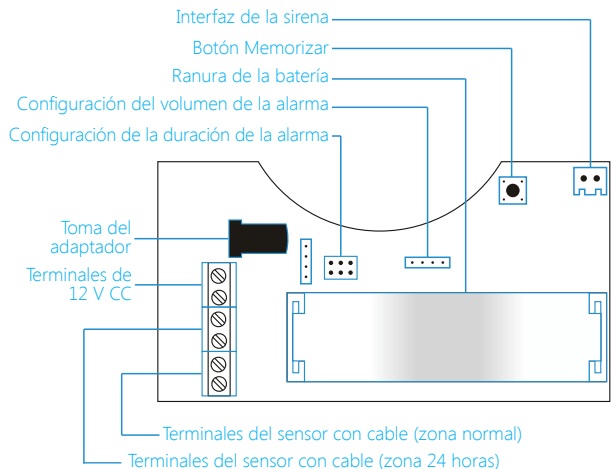

Configuración del puente

Configure el volumen y el tiempo de duración de la alarma en la placa del circuito impreso.

Configuración del volumen de la alarma

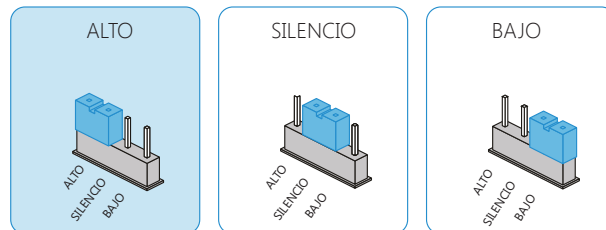

Configuración predeterminada

Nota: Si la sirena está conectada al panel de control, sonará con el volumen predeterminado incluso si se configura el panel de control para silenciar la alarma. De esta forma se alertará a los vecinos y se podrá evitar la intrusión. Si el panel de control está configurado en activación o desactivación silenciosa, la sirena se activará o desactivará silenciosamente. Aunque la sirena esté configurada en modo silencioso, sonarán tonos cuando se active y desactive.

Configuración de la duración de la alarma

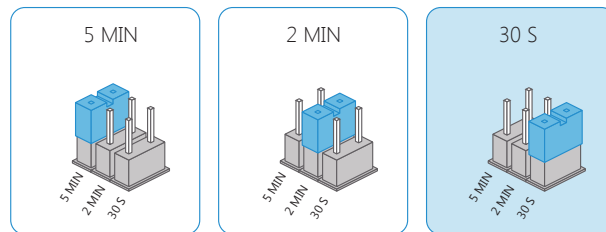

Configuración predeterminada

Funcionamiento de sirena inalámbrica

Cuando funcione como sirena silenciosa, debe conectarse previamente al panel de control inalámbrico. Cuando se active la alarma del panel de control, sonará la sirena y se encenderá la luz estroboscópica para persuadir a los intrusos ilegales.

Conectar al panel de control

Pulse el botón Memorizar durante 0,5 segundos. La sirena emitirá un pitido y entrará en estado de conexión.

Pulse [SOS] o [Activar 

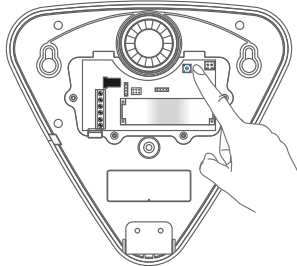

Nota: Cuando la sirena se encuentre en estado de conexión, pulse otra vez el botón Memorizar para salir. La sirena emitirá un pitido.

No dispare ningún sensor durante la conexión con el panel de control para evitar interferencias.

Desconexión

Mantenga pulsado el botón Memorizar hasta que suenen 2 pitidos para desconectar la sirena y el panel de control.





Funcionamiento de panel de alarma independiente

Cuando funcione como panel de alarma independiente, debe conectarse previamente a sensores inalámbricos o con cable. Si se detecta una intrusión, sonará y se encenderá la luz estroboscópica para persuadir a los intrusos ilegales.

Conectarla a un accesorio: pulse el botón Memorizar de la sirena y active una vez el accesorio. La sirena emitirá un pitido indicando que la conexión se ha realizado correctamente.

Terminales con cable

La sirena tiene terminales para la alimentación eléctrica y los sensores con cable. Conecte el cable eléctrico o los sensores con cable a los terminales programados. Asegúrese de distinguir los polos positivo y negativo.

			
---	---	---	---

- 12 V CC + ZONA 24 ZONA

Alimentación: Entrada de 12 V CC

Zona (modo de zona normal): Cuando se active el sensor en modo de zona normal, sonará inmediatamente la alarma del sistema.

Zona 24 (modo de zona 24 horas): Cuando se active el sensor del modo de zona 24 horas, sonará inmediatamente la alarma del sistema, independientemente de las circunstancias del sistema. El detector de humo, detector de gas y los haces IR están configurados en el modo de zona 24 horas.

Modo de instalación

El modo de instalación está configurado para que los usuarios monten o desmonten la sirena sin activar el interruptor de seguridad. De este modo, no molestará a otras personas.

- ① Pulse el botón **[Desactivar 6]** del mando a distancia 3 veces seguidas. La sirena emitirá un pitido largo y entrará en modo de instalación. Si se dispara un sensor o un interruptor de seguridad durante el modo de instalación, no sonará la alarma pero sonarán 3 pitidos.
- ② Pulse el botón **[Activar 6]**. Sonará un pitido largo y la sirena saldrá del modo de instalación. La sirena también saldrá del modo de instalación si no se realiza ninguna operación durante 10 minutos.

Instalación

Complete la configuración del sistema en la placa del circuito integrado y entre en el modo de instalación antes de realizarla.

- ① Sostenga el papel de posición en el lugar adecuado y coloque el nivel en el papel de posición para comprobar y ajustar la posición.
- ② Introduzca dos tornillos en los agujeros de tornillos superiores.
- ③ Monte el soporte en los agujeros de tornillos inferiores y apriételo con tornillos.
- ④ Arranque el papel de posición.
- ⑤ Monte la sirena en la pared, apriete el tornillo y asegúrese de que esté bien colocada.

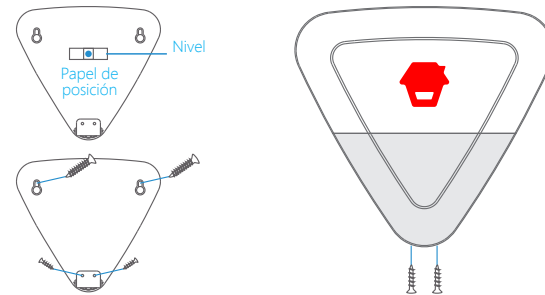

Entre en estado de conexión usando el mando a distancia

Esta función está configurada para que los usuarios conecten accesorios nuevos sin desmontar la sirena de la pared.

Quando la sirena esté en modo de instalación, pulse [\[Activación de hogar\]](#) del mando a distancia 3 veces seguidas. La sirena emitirá un pitido largo y entrará en modo de instalación. La sirena saldrá del estado de conexión si no se realiza ninguna operación en 15 segundos.

Especificaciones

Alimentación eléctrica: 12 V CC 500 mA

Batería auxiliar:

18650 Batería de litio recargable de 3,7 V 1800 mAh

Corriente máxima de la alarma: < 350 mA

Corriente estática: < 15 mA

Distancia de recepción inalámbrica: < 80 m (en campo abierto)

Condiciones de funcionamiento:

Temperatura: Entre 0 °C y +55 °C

Humedad relativa: < 80% (sin condensación)

Volumen máximo de sirena: 105 dB

Duración de la batería en modo de espera: < 7 días

Radiofrecuencia: 433 MHz

Material de la caja: PC y ABS, protección contra rayos UV

Grado de protección IP: IP54

Medidas (L x A x Al): 245,2 x 227,5 x 72,4 mm

Introdução

A sirene externa com luz estroboscópica sem fios serve para dissuadir intrusos, tocando quando recebe um sinal sem fios da central ou dos sensores ligados. Podem ser ligadas mais sirenes com luz estroboscópica sem fios à mesma central para reforçar o efeito de dissuasão. A sirene soa e os seus indicadores luminosos piscam uma vez quando é ligada à central como periférico e o sistema é accionado. Quando a sirene actua como central de alarme autónoma e está ligada a periféricos, tais como controlos remotos, contactos de portas/janelas, detectores de movimento PIR, etc., toca e os seus indicadores luminosos piscam quando qualquer um dos sensores é accionado.

Apresentação do produto

Vista dianteira

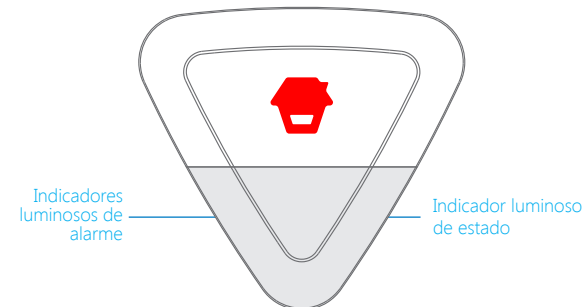

Indicação da luz de estado

Estado	Indicador luminoso
Modo casa/armar	Pisca uma vez de 5 em 5 segundos
Desarmar	Nenhum indicador luminoso
Não foi desarmado após o alarme	Pisca uma vez de 2 em 2 segundo durante 2 horas

Vista traseira

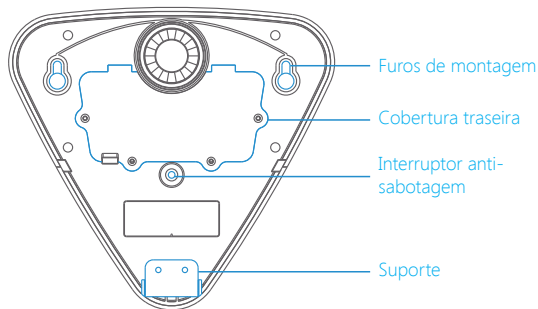

Disposição do circuito impresso

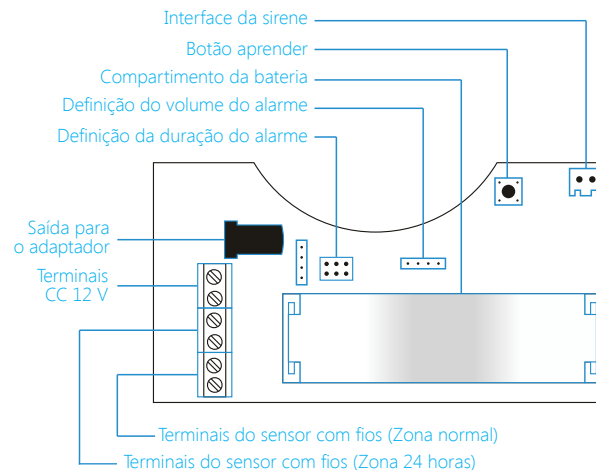

Configuração do interruptor (jumper)

Defina o volume e a duração do alarme respectivamente na placa do circuito impresso.

Definição do volume do alarme

ALTO

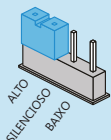
ALTO
SILENCIOSO
BAIXO

SILENCIOSO

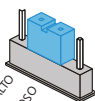
ALTO
SILENCIOSO
BAIXO

BAIXO

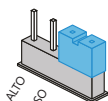
ALTO
SILENCIOSO
BAIXO

Predefinição

Nota: A sirene toca com o volume predefinido quando é ligada à central, mesmo se o alarme da central estiver definido como silencioso. Isto serve para alertar os vizinhos e impedir a intrusão. Quando a central está no modo desarmar/armar silencioso, a sirene é desarmada/armada silenciosamente. Quando a sirene está no modo silencioso, mesmo assim soa ao armar e desarmar.

Definição da duração do alarme

5 min

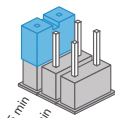
5 min
2 min
30 s

2 min

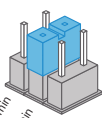
5 min
2 min
30 s

30 s

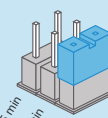
5 min
2 min
30 s

Predefinição

Funcionar como uma sirene sem fios

Quando funciona como sirene sem fios, deve ser ligada previamente à central sem fios. Quando a central dispara, a sirene toca e a luz estroboscópica pisca para dissuadir intrusos.

Ligar à central

Prima o botão aprender durante 0,5 segundo; a sirene apita uma vez e no modo de ligação.

Prima o botão **[SOS]** ou o botão **[Armar Ⓜ]** na central. A ligação da sirene sem fios e da central é bem-sucedida depois de a sirene emitir um sinal sonoro.

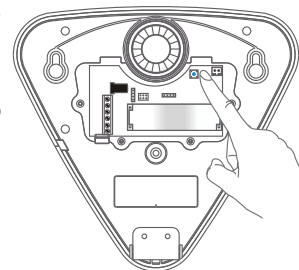

Nota: Com a sirene no modo de ligação, prima novamente o botão aprender para sair. A sirene emite um sinal sonoro.

Quando ligar a central, não active nenhum sensor para evitar interferências.

Desligar

Para desligar a sirene e a central, prima sem soltar o botão aprender até ouvir dois sinais sonoros.

Funcionar como central de alarme autónoma

Quando funciona como uma central de alarme autónoma, deve ser ligada previamente aos sensores sem fios ou com fios. Quando é detectada uma intrusão, a sirene toca e a luz estroboscópica pisca para dissuadir os intrusos.

Ligar a periféricos: prima o botão aprender na sirene e accione uma vez o periférico. A ligação é estabelecida depois de ouvir um sinal sonoro da sirene.

Terminais com fios

A sirene conta com terminais para a fonte de alimentação e para sensores com fios. Basta ligar o cabo de alimentação ou os sensores com fios aos bornes. Certifique-se de que é feita a distinção entre os pólos positivo e negativo.

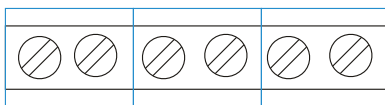

- CC 12V + ZONA 24 ZONA

Alimentação: Entrada CC 12 V

Zona (modo zona normal): Quando o sensor é accionado no modo de zona normal, o sistema dispara imediatamente o alarme.

Zona 24 (modo zona 24-H): Uma vez accionado o modo de zona 24-H, o alarme do sistema dispara logo de seguida, independentemente do estado em que o sistema se encontra. O detector de fumo, o detector de gás e o detector de raios infravermelhos são configurados no modo de zona 24-H.

Modo de instalação

O modo de instalação é definido para que o utilizador possa desmontar ou voltar a montar a sirene sem accionar o interruptor anti-sabotagem. Desta maneira não incomoda outras pessoas.

- ① Prima continuamente o botão **[Desarmar Ⓢ]** no controlo remoto 3 vezes. A sirene passa de seguida para o modo de instalação depois de ouvido um sinal sonoro prolongado. Qualquer sensor ou botão anti-sabotagem accionado durante o modo de instalação não accionará a sirene; mas serão ouvidos 3 sinais sonoros.
- ② Prima o botão **[Armar Ⓢ]**; a sirene sairá do modo de instalação depois de ouvido um sinal sonoro prolongado. A sirene sai do modo de ligação quando nenhuma operação é levada a cabo no espaço de 10 minutos.

Instalação

Finalize a configuração do sistema na placa de circuito impresso e entre no modo de instalação antes de proceder à mesma.

- ① Mantenha o molde de papel para posicionar no sítio certo, fixe o nivelador no papel para verificar e ajustar a posição.
- ② Introduza dois parafusos nos furos dos parafusos superiores.
- ③ Monte o suporte nos furos dos parafusos inferiores e aparafuse.
- ④ Rasgue o molde de papel.
- ⑤ Monte a sirene na parede, aperte bem o parafuso e certifique-se de que a sirene está bem posicionada.

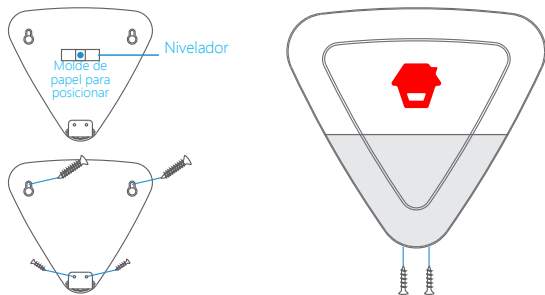

Entrar no modo de ligação através do controlo remoto

Esta função é para os utilizadores ligarem periféricos recém-comprados sem desmontar a sirene da parede.

Quando a sirene está no modo de instalação, prima continuamente o botão **[Armar Casa]** no controlo remoto 3 vezes. A sirene passa para o modo de ligação depois de ouvir um sinal sonoro prolongado. A sirene sai do modo de ligação quando nenhuma operação é levada a cabo nos 15 segundos subsequentes.

Especificações

Fonte de alimentação: CC 12 V 500 mA

Bateria de reserva:

Bateria de lítio recarregável 18650 de 3,7 V e 1800 mAh

Corrente máxima do alarme: < 350 mA

Corrente estática: < 15 mA

Distância de recepção sem fios: < 80 m (em áreas abertas)

Condições de funcionamento:

Temperatura: 0 °C a +55 °C

Humidade relativa: < 80% (sem condensação)

Volume máximo da sirene: 105 dB

Tempo de espera da bateria: < 7 dias

Radiofrequência: 433 MHz

Material da caixa: PC + ABS, ANTI-UV

Classificação IP: IP54

Dimensões (C × L × A): 245,2 × 227,5 × 72,4 mm

Introduzione

La sirena stroboscopica wireless per esterni serve a scoraggiare gli intrusi, suonando quando riceve il segnale wireless dalla centrale o dai sensori. È possibile connettere più sirene stroboscopiche wireless alla stessa centrale per un maggior effetto deterrente. Se la sirena è connessa alla centrale come accessorio, quando il sistema viene attivato la sirena suona e il LED lampeggia una volta. Se la sirena viene usata come centrale di allarme autonoma ed è collegata ad accessori come il telecomando, un contatto per porta/finestra, un sensore di movimento PIR e così via, ogni volta che un sensore viene attivato la sirena suona e il LED lampeggia una volta.

Panoramica del prodotto

Vista anteriore

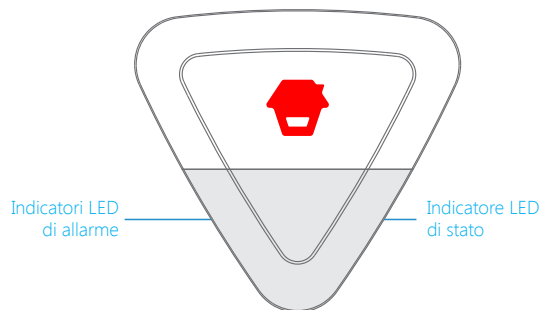

Indicazione LED di stato

Stato	LED
Inserimento/modalità casa	Un lampeggio ogni 5 secondi
Disinserimento	Nessuna indicazione luminosa
Nessun disinserimento dopo l'allarme	Un lampeggio ogni 2 secondi per 2 ore

Vista posteriore

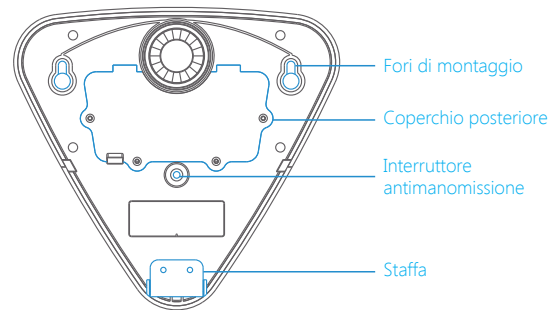

Layout circuito stampato

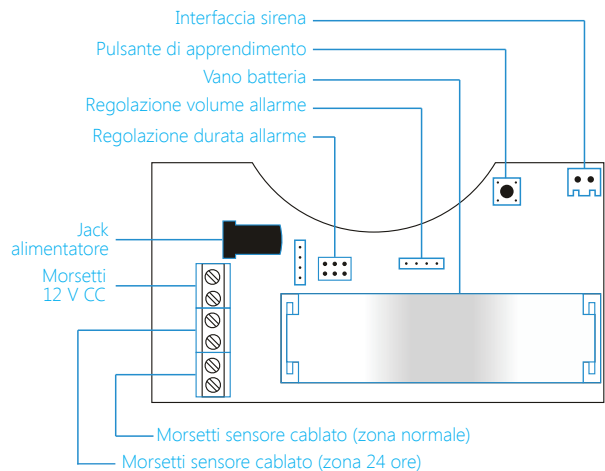

Configurazione ponticelli

Regolare il volume e la durata dell'allarme sulla scheda a circuito stampato.

Regolazione volume allarme

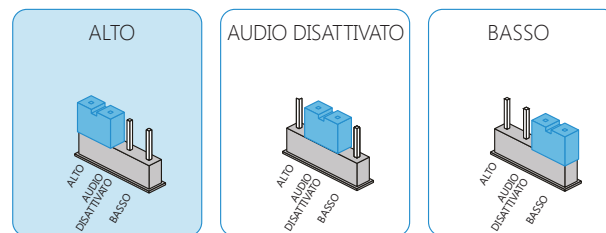

Impostazione predefinita

Nota: Quando la sirena è collegata alla centrale, suonerà al volume preimpostato, anche se la centrale è in modalità "audio disattivato". L'obiettivo è avvisare i vicini ed evitare un'intrusione. Se la centrale è in modalità disinserimento/inserimento silenzioso, la sirena verrà disinserita e inserita in modo silenzioso. Anche quando la sirena è in modalità "audio disattivato", i segnali acustici di inserimento e disinserimento rimangono attivi.

Regolazione durata allarme

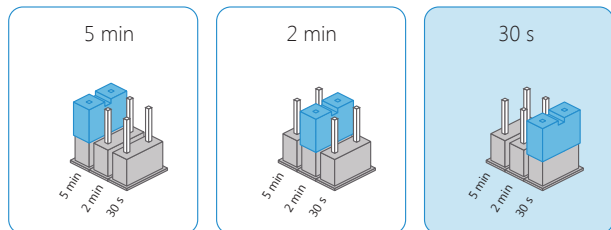

Impostazione
predefinita

Funzionamento come sirena wireless

Per funzionare come sirena wireless, la sirena deve essere connessa alla centrale in anticipo, in modalità wireless. Quando la centrale è in stato di allarme la sirena suona e la luce stroboscopica lampeggia per scoraggiare gli intrusi.

Connessione alla centrale

Premendo il pulsante di apprendimento per 0,5 secondi, la sirena emette un segnale acustico e passa allo stato di connessione.

Premendo il pulsante [SOS] o [Inserimento 📶] della centrale, la sirena wireless e la centrale vengono connesse, dopo che la sirena emette un segnale acustico.

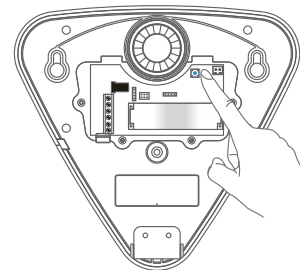

Nota: Quando la sirena è connessa, premere di nuovo il pulsante di apprendimento per uscire. La sirena emette un segnale acustico.

Durante la connessione alla centrale, non attivare altri sensori per evitare interferenze.

Disconnessione

Tenere premuto il pulsante di apprendimento finché vengono emessi 2 segnali acustici per disconnettere la centrale e la sirena.

Funzionamento come centrale di allarme autonoma

Quando funziona come centrale di allarme autonoma, la sirena deve essere previamente collegata a dei sensori wireless o cablati. Quando rileva un'intrusione la sirena suona e la luce stroboscopica lampeggia per scoraggiare gli intrusi.

Connessione di un accessorio: premere il pulsante di apprendimento sulla sirena e attivare l'accessorio una volta. La connessione è stata stabilita correttamente se la sirena emette un segnale acustico.

Morsetti cablati

La sirena è provvista di morsetti cablati per l'alimentazione e i sensori. È sufficiente collegare la linea di alimentazione o i sensori cablati ai morsetti corrispondenti. Rispettare la polarità.

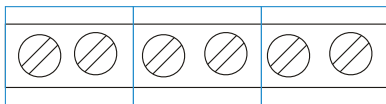

- 12 V CC + ZONA 24 ZONA

Alimentazione: 12 V CC

Zona (modalità zona normale): Quando un sensore in modalità zona normale viene attivato, il sistema passa immediatamente allo stato di allarme.

Zona 24 (modalità zona 24 ore): Quando un sensore in modalità zona 24 ore viene attivato, il sistema passa immediatamente allo stato di allarme indipendentemente dalla situazione in cui si trova. I rilevatori di fumo, di gas e di raggi infrarossi sono configurati in modalità 24 ore.

Modalità installazione

La modalità installazione consente di smontare o rimontare la sirena senza attivare l'interruttore antimanomissione. In questo modo non si disturbano le persone.

- ① Premere continuamente il pulsante **[Disinserimento Ⓞ]** sul telecomando per 3 volte: la sirena passa alla modalità di installazione dopo aver emesso un lungo segnale acustico. Ogni sensore o interruttore antimanomissione attivato in modalità di installazione non farà suonare la sirena ma provocherà 3 segnali acustici.
- ② Premendo il pulsante **[Inserimento Ⓞ]**, la sirena uscirà dalla modalità di installazione dopo aver emesso un lungo segnale acustico. La sirena esce dallo stato di connessione anche se non si effettua alcuna operazione per 10 minuti.

Installazione

Completare la configurazione del sistema sulla scheda a circuito stampato e passare alla modalità installazione prima di procedere all'installazione.

- ① Trattenere la mascherina di posizionamento in posizione, quindi applicare la livella alla mascherina per controllare e regolare la posizione.
- ② Inserire due viti nei fori superiori.
- ③ Montare la staffa nei fori inferiori e serrare le viti.
- ④ Strappare la mascherina di posizionamento.
- ⑤ Fissare la sirena alla parete, serrare la vite e verificare che la sirena sia posizionata correttamente.

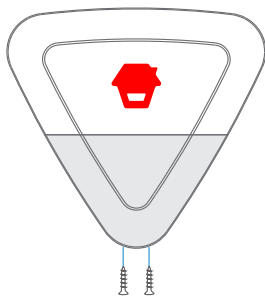
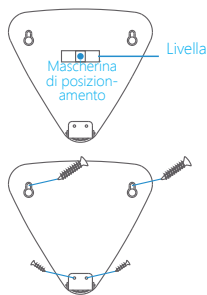

Accedere allo stato di connessione attraverso il telecomando

Questa funzione consente di collegare gli accessori appena acquistati senza smontare la sirena dalla parete.

Quando la sirena è in modalità di installazione, premere continuamente **[Inserimento casa 🏠]** sul telecomando per 3 volte: la sirena passa allo stato di connessione dopo aver emesso un lungo segnale acustico. La sirena uscirà dallo stato di connessione se non si effettua alcuna operazione per 15 secondi.

Specifiche

Alimentazione: 12 V CC, 500 mA

Batteria tampone:

Batteria al litio ricaricabile da 3,7 V - 1.800 mAh tipo 18650

Assorbimento massimo: < 350 mA

Assorbimento in standby: < 15 mA

Distanza di ricezione: < 80 m (in campo aperto)

Condizioni di funzionamento:

Temperatura: 0 °C ~ +55 °C

Umidità relativa: < 80% (senza condensa)

Volume massimo sirena: 105 dB

Autonomia in standby: < 7 giorni

Frequenza radio: 433 MHz

Materiale alloggiamento esterno: PC + ABS, ANTI-UV

Protezione IP: IP54

Dimensioni (A x L x P): 245,2 x 227,5 x 72,4 mm